

# Riofix is de oplossing voor het ondersteunen en ophangen van binnen riolering

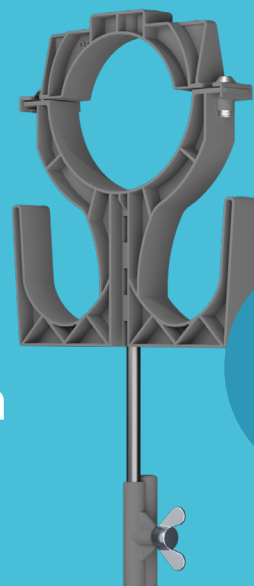

Klik hier voor de product animatie



Met Riofix kunnen rioleringsbuizen eenvoudig onder de juiste helling (afschot) worden geplaatst. Riofix bestaat uit een onderpen die in de grond wordt geplaatst en een verstelbaar bovendeel waarin de leidingen worden gelegd.

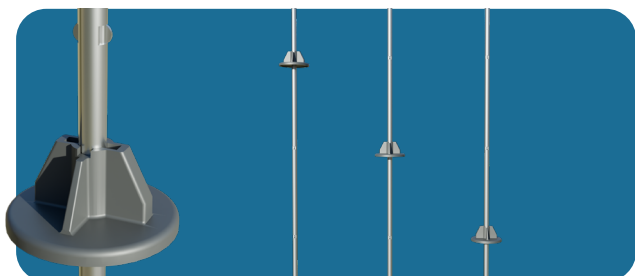
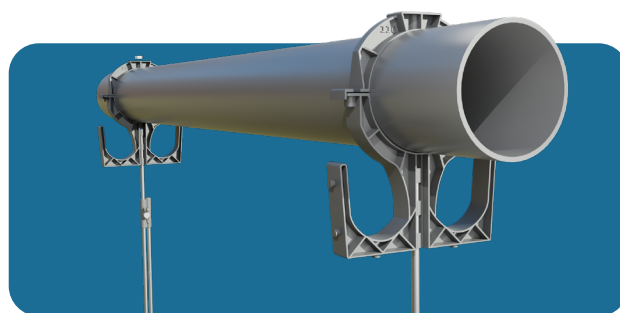

De onderpen kan op verschillende dieptes in de grond worden geplaatst. Een verstelbare voetplaat zorgt dat de pen niet verder in de grond kan wegzakken. Deze voet zorgt ervoor dat de pen stevig blijft staan en niet in de grond wegzakt.

Met behulp van dit speciale hulpstuk met een SDS plus koppeling kan de onderpen met een klopboormachine eenvoudig in de grond worden getrild.

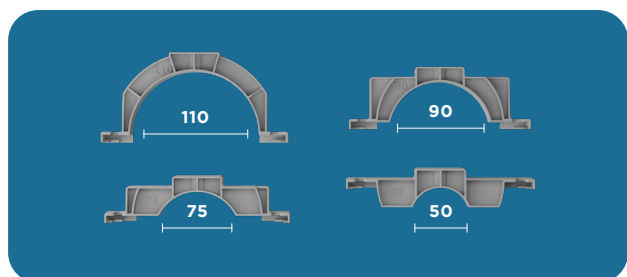
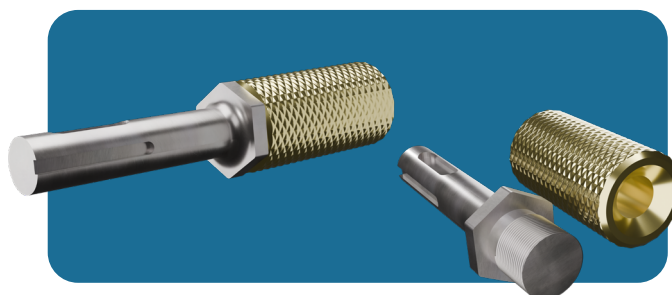

De Riofix bovenbeugel zijn leverbaar in de maten: 110-90-75 en 50 mm en zijn eenvoudig te monteren door deze met een schuivende beweging op zijn plaats te brengen en te borgen met 2 schroeven.

# Riofix is de oplossing voor het ondersteunen en ophangen van binnen riolering

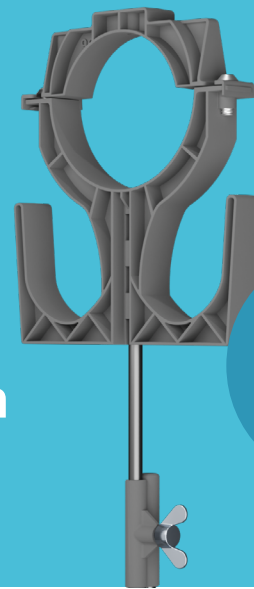

Klik hier voor de product animatie



Door middel van een schuifelement is de bovenbeugel eenvoudig op de juiste hoogte te brengen.

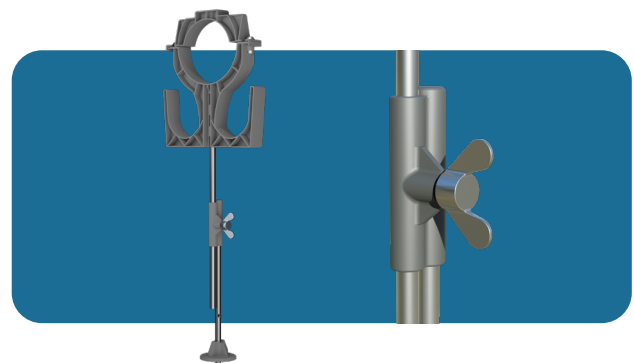
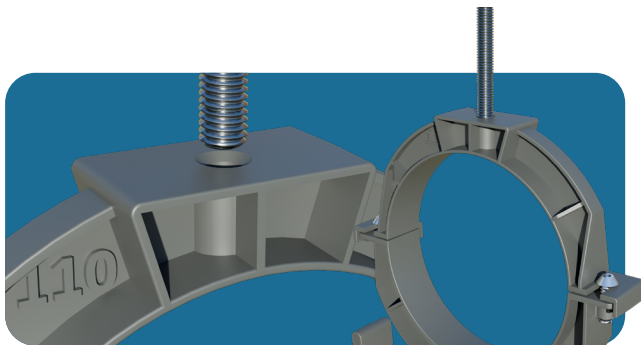

De bovenbeugels zijn voorzien van een inwendige M8 schroefdraad waarin de draadstang voor de ophanging aan de vloer kan worden gedraaid.

Er zijn verschillende hulpstukken leverbaar voor het compenseren van boorgat positie bij kanaalplaatvloeren en de positie van betonliggers bij broodjesvloeren.

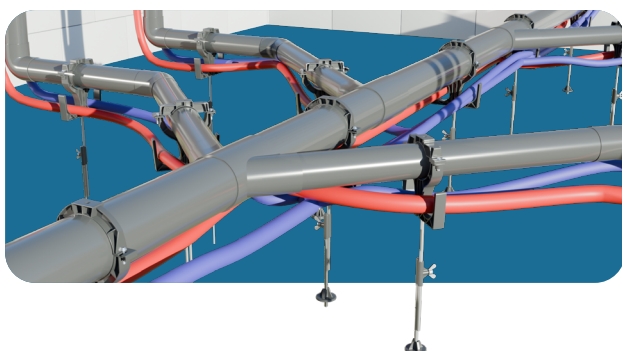
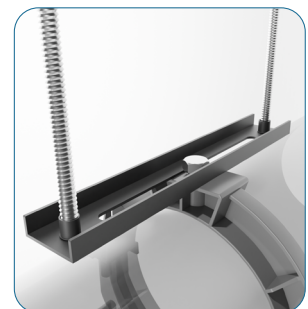

Overige leidingen zoals warm en koud water kunnen eenvoudig in de beugels worden geplaatst. Hierdoor kunnen de leidingen snel en netjes op hun plek worden gelegd, wat zorgt voor een efficiënte en georganiseerde montage.