

Compacte centrifugale EC dakventilatoren, horizontale uitblaas, vervaardigd van:

- Achterovergebogen centrifugale waaier
- Beschermgaaas
- Voet van gegalvaniseerd staal en aluminium dak
- Werkschakelaar
- Direct gedreven EC borstelloze motor, hoog rendement, energiezuinig, kogellagers, ingebouwde thermische beveiliging en geschikt voor werktemperaturen -20°C tot +40°C:
 - 1-fase uitvoering 230V±10% 50/60Hz, IP44.
 - 3-fasen uitvoering 400V±10% 50/60Hz, IP54.

Toeren regelbaar middels de potmeter in de aansluitdoos of regelaar REB-ECOWATT.

Analoge input in de aansluitdoos om de toeren middels extern 0-10V signaal te regelen.



Compact ontwerp:
Externe rotormotor voor de beperking van de hoogte van de ventilator.



Direct aangedreven
centrifugale waaier met achterover gebogen schoepen, borstelloze EC-motor.



Vogelgaaas.

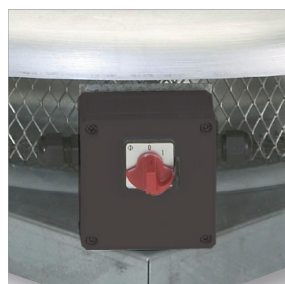

Werkschakelaar.



Compacte centrifugale EC dakventilatoren, verticale uitblaas, vervaardigd van:

- Achterovergebogen centrifugale waaier.
- Beschermgaaas.
- Voet van gegalvaniseerd staal en aluminium dak.
- Werkschakelaar.
- Direct gedreven EC borstelloze motor, hoog rendement, energiezuinig, kogellagers, ingebouwde thermische beveiliging en geschikt voor werktemperaturen -20°C tot +40°C:
 - 1-fase uitvoering 230V±10% 50/60Hz, IP44.
 - 3-fasen uitvoering 400V±10% 50/60Hz, IP54.

Toeren regelbaar middels de potmeter in de aansluitdoos of regelaar REB-ECOWATT.

Analoge input in de aansluitdoos om de toeren middels extern 0-10V signaal te regelen.



Direct aangedreven centrifugale ventilator met borstelloze EC-motor.



Rooster, bescherming tegen vogels.



Werkschakelaar.

GELIJKSTROOM DAKVENTILATOREN

CRHB-N / CRHT-N / CRVB-N / CRVT-N ECOWATT Serie



TECHNISCHE GEGEVENS

Controleer voor de installatie of de elektrische gegevens van het product op het typeplaatje (spanning, vermogen, frequentie, etc.) passen bij de beoogde elektrische voeding.

Model	Invoerspanning regul. (V)	Snelheid (r.p.m.)	Maximale opgenomen vermogen (W)	Maximale opgenomen stroom (A)	Maximale luchtvolume (m³/h)	Geluidsniveau* op 4 m (dB(A))		Gewicht (kg)
						Inlaat	Uitlaat	
1-FASE HORIZONTALE UITBLAAS								
CRHB-250 N ECOWATT	10	2640	216	1,4	1.380	47	53	10
	8	2280	140	1,0	1.190	44	49	
	6	1770	70	0,5	920	38	44	
	4	1270	30	0,2	670	31	37	
CRHB-280 N ECOWATT	10	1800	180	0,8	2.026	44	51	16
	8	1592	131	0,6	1.593	42	49	
	6	1288	75	0,4	1.439	37	44	
	4	979	39	0,2	1.093	31	38	
CRHB-315 N ECOWATT	10	1700	276	0,8	2.812	49	52	18
	8	1493	200	0,6	2.498	47	50	
	6	1295	127	0,3	2.204	44	48	
	4	1091	78	0,3	1.826	39	43	
CRHB-355 N ECOWATT	10	1499	338	1,4	3.456	46	54	22
	8	1332	238	1,0	3.082	43	51	
	6	1098	143	0,6	2.644	39	47	
	4	859	73	0,3	2.024	34	42	
CRHB-400 N ECOWATT	10	1770	917	3,8	5.730	55	62	32
	8	1580	664	2,8	4.990	53	60	
	6	1250	345	1,5	3.990	48	54	
	4	950	167	0,7	2.960	42	48	
CRHB-450 N ECOWATT	10	1400	861	3,6	6.280	53	60	35
	8	1230	594	2,5	5.520	50	57	
	6	1020	340	1,4	4.540	46	53	
	4	820	188	0,8	3.650	41	48	
3-FASEN HORIZONTALE UITBLAAS								
CRHT-450 N ECOWATT	10	1600	1267	2,1	7.100	56	65	35
	8	1400	847	1,4	6.270	53	62	
	6	1140	481	0,9	5.080	48	58	
	4	890	243	0,5	3.940	43	52	
CRHT-500 N ECOWATT	10	1270	1145	1,8	7.970	53	60	40
	8	1130	810	1,4	7.100	50	57	
	6	950	481	0,9	5.980	46	54	
	4	770	271	0,6	4.870	42	49	
CRHT-560 N ECOWATT	10	1380	2520	3,7	13.070	59	68	69
	8	1180	1561	2,3	10.990	57	65	
	6	925	778	1,2	8.690	52	61	
	4	680	347	0,7	6.590	47	55	
CRHT-630 N ECOWATT	10	1050	2079	3,0	14.380	56	65	70
	8	890	1276	1,9	12.330	54	62	
	6	730	706	1,2	10.040	49	58	
	4	565	352	0,7	7.863	44	52	

* Geluidsdruk niveau gemeten op 4 m, dakventilator geïnstalleerd op een plat vlak, op de 2, 5, 8 en 11 werkpunten van de selectiegrafiek.

TECHNISCHE GEGEVENS

Controleer voor de installatie of de elektrische gegevens van het product op het typeplaatje (spanning, vermogen, frequentie, etc.) passen bij de beoogde elektrische voeding.

Model	Invoerspanning regul. (V)	Snelheid (r.p.m.)	Maximale opgenomen vermogen (W)	Maximale opgenomen stroom (A)	Maximale luchtvolume (m³/h)	Geluidsniveau* op 4 m (dB(A))		Gewicht (kg)
						Inlaat	Uitlaat	
1-FASE VERTICALE UITBLAAS								
CRVB-250 N ECOWATT	10	2640	216	1,4	1.320	47	51	11
	8	2280	142	1,0	1.150	44	48	
	6	1770	71	0,5	890	38	43	
	4	1260	31	0,3	640	31	35	
CRVB-280 N ECOWATT	10	1799	183	0,8	1.823	46	55	18
	8	1576	129	0,6	1.593	43	52	
	6	1273	74	0,4	1.283	38	47	
	4	967	30	0,3	988	32	41	
CRVB-315 N ECOWATT	10	1700	270	0,8	2.703	51	58	20
	8	1468	183	0,6	2.411	47	55	
	6	1276	124	0,3	2.087	43	50	
	4	1078	81	0,2	1.756	38	44	
CRVB-355 N ECOWATT	10	1499	348	1,5	3.388	43	49	25
	8	1332	242	1,0	3.016	40	46	
	6	1105	143	0,6	2.530	36	43	
	4	862	74	0,4	2.051	31	37	
CRVB-400 N ECOWATT	10	1770	953	3,9	5.560	55	58	34
	8	1560	646	2,7	4.920	52	55	
	6	1270	366	1,5	3.980	48	51	
	4	960	173	0,8	2.900	41	45	
CRVB-450 N ECOWATT	10	1400	839	3,5	6.050	47	59	37
	8	1260	654	2,7	5.460	45	57	
	6	1030	362	1,5	4.440	40	52	
	4	820	196	0,8	3.540	35	47	
3-FASEN VERTICALE UITBLAAS								
CRVT-450 N ECOWATT	10	1570	1228	2,0	6.690	56	61	37
	8	1420	849	1,4	6.000	53	58	
	6	1160	496	0,9	4.880	48	54	
	4	890	244	0,5	3.720	43	48	
CRVT-500 N ECOWATT	10	1270	1156	1,9	7.660	52	58	44
	8	1140	818	1,5	6.900	50	56	
	6	960	488	0,9	5.770	46	52	
	4	770	267	0,6	4.730	42	47	
CRVT-560 N ECOWATT	10	1380	2457	3,6	12.340	58	66	72
	8	1150	1442	2,2	10.290	57	64	
	6	920	751	1,2	8.201	52	59	
	4	665	313	0,6	6.000	47	53	
CRVT-630 N ECOWATT	10	1040	2039	3,2	13.320	57	62	73
	8	890	1261	2,1	11.390	54	59	
	6	725	694	1,2	9.368	49	55	
	4	560	345	0,7	7.254	44	49	

* Geluidsdruk niveau gemeten op 4 m, dakventilator geïnstalleerd op een plat vlak, op de 2, 5, 8 en 11 werkpunten van de selectiegrafiek.

PRESTATIECURVES - AKOESTISCHE KENMERKEN CRHB-N ECOWATT

- q_v : Luchtstroom in m^3/h .
- p_{sf} : Statische druk in Pa.
- P: Ingangsvormogen in W.
- SFP: Specifiek ventilatorvermogen in $W/m^3/s$ (blauwe curves).
- Gegevens over prestatievermogen in overeenstemming met ISO 5801 en AMCA 210-99 normen.

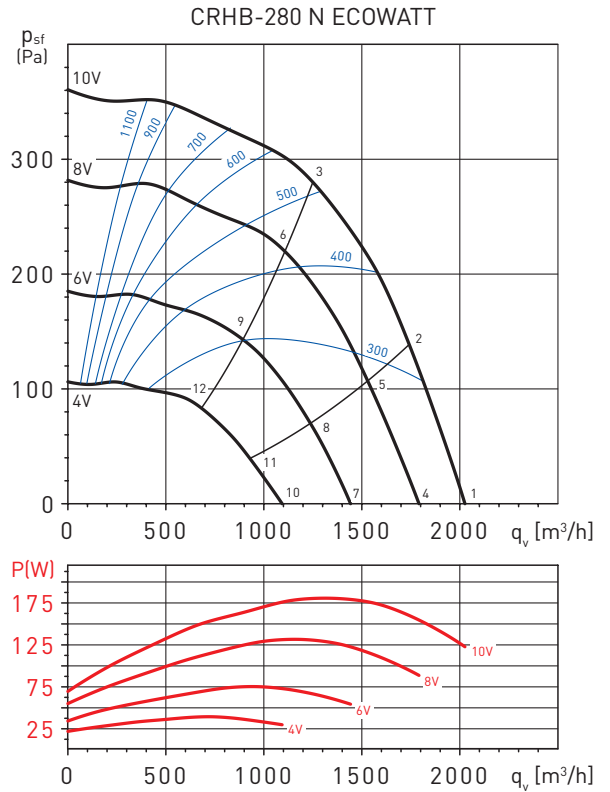
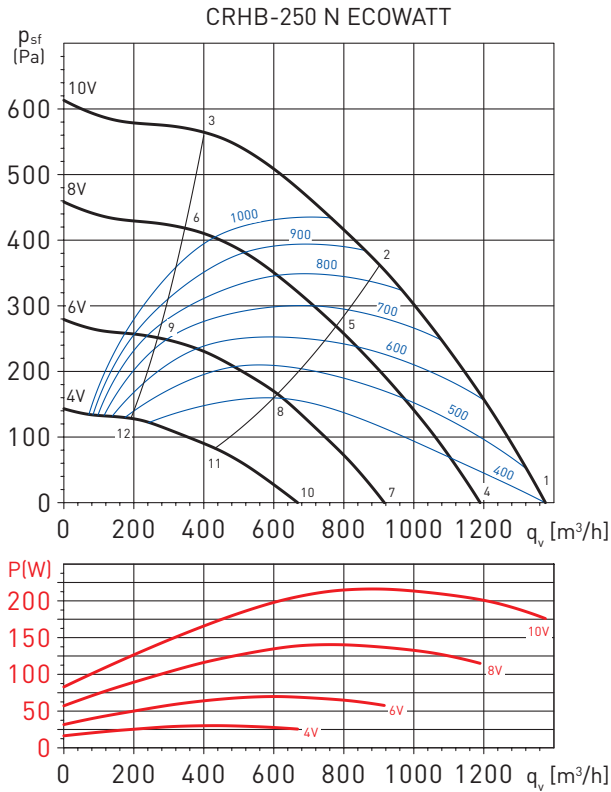

Werkpunt		63	125	250	500	1.000	2.000	4.000	8.000	LwA
1	Inlaat	37,0	52,0	66,0	68,0	68,0	68,0	70,0	64,0	75,0
	Uitlaat	39,0	52,0	71,0	70,0	75,0	76,0	74,0	69,0	81,0
2	Inlaat	37,0	47,0	62,0	62,0	63,0	64,0	62,0	57,0	70,0
	Uitlaat	37,0	48,0	64,0	64,0	70,0	71,0	68,0	62,0	76,0
3	Inlaat	38,0	49,0	62,0	64,0	64,0	66,0	64,0	58,0	72,0
	Uitlaat	38,0	49,0	63,0	65,0	72,0	75,0	71,0	65,0	78,0
4	Inlaat	34,0	49,0	63,0	64,0	65,0	65,0	67,0	60,0	72,0
	Uitlaat	35,0	49,0	67,0	67,0	72,0	72,0	71,0	66,0	78,0
5	Inlaat	34,0	43,0	59,0	59,0	60,0	60,0	59,0	54,0	67,0
	Uitlaat	34,0	45,0	61,0	61,0	67,0	68,0	64,0	59,0	72,0
6	Inlaat	35,0	46,0	58,0	61,0	61,0	63,0	61,0	55,0	68,0
	Uitlaat	35,0	46,0	60,0	62,0	69,0	71,0	68,0	62,0	75,0
7	Inlaat	29,0	43,0	57,0	59,0	59,0	59,0	61,0	55,0	67,0
	Uitlaat	30,0	43,0	62,0	61,0	67,0	67,0	65,0	60,0	72,0
8	Inlaat	28,0	38,0	54,0	53,0	54,0	55,0	54,0	49,0	61,0
	Uitlaat	29,0	39,0	55,0	55,0	62,0	63,0	59,0	53,0	67,0
9	Inlaat	29,0	40,0	53,0	55,0	56,0	58,0	55,0	49,0	63,0
	Uitlaat	29,0	40,0	54,0	57,0	64,0	66,0	62,0	56,0	70,0
10	Inlaat	21,0	36,0	50,0	52,0	52,0	52,0	54,0	48,0	60,0
	Uitlaat	23,0	36,0	55,0	54,0	60,0	60,0	58,0	53,0	65,0
11	Inlaat	21,0	31,0	46,0	46,0	47,0	48,0	47,0	41,0	54,0
	Uitlaat	21,0	32,0	48,0	48,0	54,0	56,0	52,0	46,0	60,0
12	Inlaat	22,0	33,0	46,0	48,0	49,0	51,0	48,0	42,0	56,0
	Uitlaat	22,0	33,0	47,0	49,0	56,0	59,0	55,0	49,0	62,0

Werkpunt		63	125	250	500	1.000	2.000	4.000	8.000	LwA
1	Inlaat	37,0	51,0	59,0	64,0	62,0	62,0	63,0	53,0	69,4
	Uitlaat	38,0	53,0	64,0	68,0	72,0	70,0	68,0	58,0	76,2
2	Inlaat	35,0	46,0	56,0	61,0	61,0	61,0	60,0	51,0	67,3
	Uitlaat	35,0	47,0	62,0	66,0	71,0	68,0	65,0	55,0	74,5
3	Inlaat	33,0	43,0	55,0	61,0	61,0	61,0	58,0	49,0	66,8
	Uitlaat	33,0	45,0	59,0	64,0	71,0	68,0	63,0	54,0	73,9
4	Inlaat	34,3	48,3	56,3	61,3	59,3	59,3	60,3	50,3	66,8
	Uitlaat	35,3	50,3	61,3	65,3	69,3	67,3	65,3	55,3	73,5
5	Inlaat	32,3	43,3	53,3	58,3	58,3	58,3	57,3	48,3	64,6
	Uitlaat	32,3	44,3	59,3	63,3	68,3	65,3	62,3	52,3	71,8
6	Inlaat	30,3	40,3	52,3	58,3	58,3	58,3	55,3	46,3	64,2
	Uitlaat	30,3	42,3	56,3	61,3	68,3	65,3	60,3	51,3	71,2
7	Inlaat	27,1	41,1	49,1	54,1	52,1	52,1	53,1	43,1	59,5
	Uitlaat	30,7	45,7	56,7	60,7	64,7	62,7	60,7	50,7	68,9
8	Inlaat	27,7	38,7	48,7	53,7	53,7	53,7	52,7	43,7	60,0
	Uitlaat	27,7	39,7	54,7	58,7	63,7	60,7	57,7	47,7	67,2
9	Inlaat	25,7	35,7	47,7	53,7	53,7	53,7	50,7	41,7	59,6
	Uitlaat	25,7	37,7	51,7	56,7	63,7	60,7	55,7	46,7	66,6
10	Inlaat	23,8	37,8	45,8	50,8	48,8	48,8	49,8	39,8	56,2
	Uitlaat	24,8	39,8	50,8	54,8	58,8	56,8	54,8	44,8	63,0
11	Inlaat	21,8	32,8	42,8	47,8	47,8	47,8	46,8	37,8	54,1
	Uitlaat	21,8	33,8	48,8	52,8	57,8	54,8	51,8	41,8	61,2
12	Inlaat	19,8	29,8	41,8	47,8	47,8	47,8	44,8	35,8	53,6
	Uitlaat	19,8	31,8	45,8	50,8	57,8	54,8	49,8	40,8	60,7

PRESTATIECURVES - AKOESTISCHE KENMERKEN CRHB-N ECOWATT

- q_v : Luchtstroom in m^3/h .
- p_{sf} : Statische druk in Pa.
- P: Ingangsvermogen in W.
- SFP: Specifiek ventilatorvermogen in $W/m^3/s$ (blauwe curves).
- Gegevens over prestatievermogen in overeenstemming met ISO 5801 en AMCA 210-99 normen.

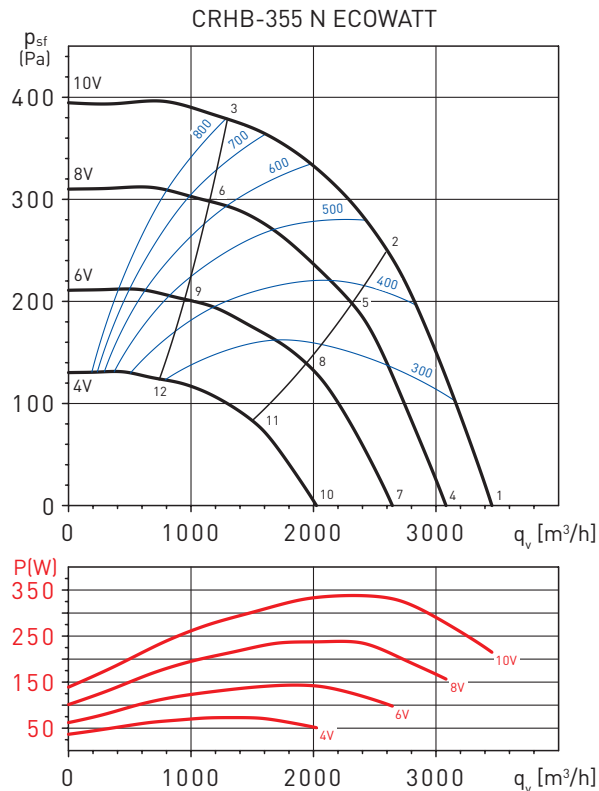
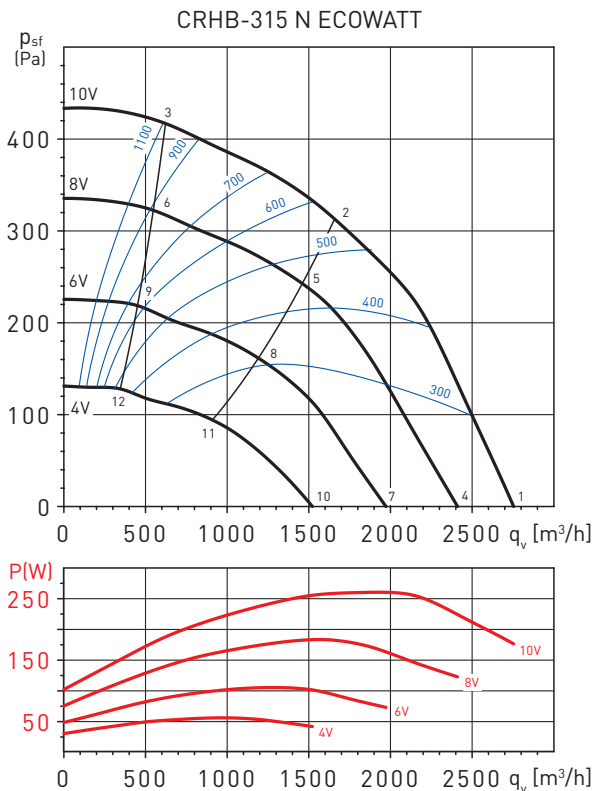

Werkpunt		63	125	250	500	1.000	2.000	4.000	8.000	LwA
1	Inlaat	39,0	53,0	64,0	65,0	65,0	65,0	66,0	56,0	72,2
	Uitlaat	41,0	56,0	68,0	72,0	74,0	70,0	70,0	59,0	78,4
2	Inlaat	33,0	45,0	59,0	60,0	61,0	62,0	58,0	50,0	67,3
	Uitlaat	39,0	47,0	63,0	67,0	72,0	67,0	62,0	54,0	74,7
3	Inlaat	51,0	59,0	63,0	62,0	63,0	63,0	60,0	52,0	69,8
	Uitlaat	52,0	61,0	66,0	69,0	73,0	70,0	66,0	59,0	76,8
4	Inlaat	36,2	50,2	61,2	62,2	62,2	62,2	63,2	53,2	69,4
	Uitlaat	38,2	53,2	65,2	69,2	71,2	67,2	67,2	56,2	75,6
5	Inlaat	30,2	42,2	56,2	57,2	58,2	59,2	55,2	47,2	64,5
	Uitlaat	36,2	44,2	60,2	64,2	69,2	64,2	59,2	51,2	72,0
6	Inlaat	48,2	56,2	60,2	59,2	60,2	60,2	57,2	49,2	67,1
	Uitlaat	49,2	58,2	63,2	66,2	70,2	67,2	63,2	56,2	74,0
7	Inlaat	28,6	42,6	53,6	54,6	54,6	54,6	55,6	45,6	61,8
	Uitlaat	33,4	48,4	60,4	64,4	66,4	62,4	62,4	51,4	70,7
8	Inlaat	25,4	37,4	51,4	52,4	53,4	54,4	50,4	42,4	59,7
	Uitlaat	31,4	39,4	55,4	59,4	64,4	59,4	54,4	46,4	67,1
9	Inlaat	43,4	51,4	55,4	54,4	55,4	55,4	52,4	44,4	62,2
	Uitlaat	44,4	53,4	58,4	61,4	65,4	62,4	58,4	51,4	69,2
10	Inlaat	25,5	39,5	50,5	51,5	51,5	51,5	52,5	42,5	58,7
	Uitlaat	27,5	42,5	54,5	58,5	60,5	56,5	56,5	45,5	64,8
11	Inlaat	19,5	31,5	45,5	46,5	47,5	48,5	44,5	36,5	53,8
	Uitlaat	25,5	33,5	49,5	53,5	58,5	53,5	48,5	40,5	61,2
12	Inlaat	37,5	45,5	49,5	48,5	49,5	49,5	46,5	38,5	56,3
	Uitlaat	38,5	47,5	52,5	55,5	59,5	56,5	52,5	45,5	63,3

Werkpunt		63	125	250	500	1.000	2.000	4.000	8.000	LwA
1	Inlaat	40,0	57,0	65,0	65,0	65,0	65,0	65,0	56,0	72,2
	Uitlaat	41,0	63,0	67,0	72,0	76,0	73,0	71,0	62,0	79,9
2	Inlaat	35,0	52,0	57,0	58,0	61,0	65,0	63,0	55,0	69,0
	Uitlaat	36,0	58,0	62,0	68,0	73,0	71,0	68,0	60,0	76,8
3	Inlaat	42,0	55,0	60,0	60,0	63,0	63,0	59,0	52,0	68,6
	Uitlaat	42,0	58,0	61,0	68,0	74,0	72,0	68,0	61,0	77,5
4	Inlaat	37,4	54,4	62,4	62,4	62,4	62,4	62,4	53,4	69,7
	Uitlaat	38,4	60,4	64,4	69,4	73,4	70,4	68,4	59,4	77,3
5	Inlaat	32,4	49,4	54,4	55,4	58,4	62,4	60,4	52,4	66,5
	Uitlaat	33,4	55,4	59,4	65,4	70,4	68,4	65,4	57,4	74,3
6	Inlaat	39,4	52,4	57,4	57,4	60,4	60,4	56,4	49,4	66,1
	Uitlaat	39,4	55,4	58,4	65,4	71,4	69,4	65,4	58,4	75,0
7	Inlaat	30,7	47,7	55,7	55,7	55,7	55,7	55,7	46,7	62,9
	Uitlaat	34,2	56,2	60,2	65,2	69,2	66,2	64,2	55,2	73,1
8	Inlaat	28,2	45,2	50,2	51,2	54,2	58,2	56,2	48,2	62,3
	Uitlaat	29,2	51,2	55,2	61,2	66,2	64,2	61,2	53,2	70,1
9	Inlaat	35,2	48,2	53,2	53,2	56,2	56,2	52,2	45,2	61,9
	Uitlaat	35,2	51,2	54,2	61,2	67,2	65,2	61,2	54,2	70,8
10	Inlaat	27,9	44,9	52,9	52,9	52,9	52,9	52,9	43,9	60,1
	Uitlaat	28,9	50,9	54,9	59,9	63,9	60,9	58,9	49,9	67,8
11	Inlaat	22,9	39,9	44,9	45,9	48,9	52,9	50,9	42,9	57,0
	Uitlaat	23,9	45,9	49,9	55,9	60,9	58,9	55,9	47,9	64,8
12	Inlaat	29,9	42,9	47,9	47,9	50,9	50,9	46,9	39,9	56,5
	Uitlaat	29,9	45,9	48,9	55,9	61,9	59,9	55,9	48,9	65,4

PRESTATIECURVES - AKOESTISCHE KENMERKEN CRHB-N ECOWATT

- q_v : Luchtstroom in m^3/h .
- p_{sf} : Statische druk in Pa.
- P: Ingangsvermogen in W.
- SFP: Specifiek ventilatorvermogen in $W/m^3/s$ (blauwe curves).
- Gegevens over prestatievermogen in overeenstemming met ISO 5801 en AMCA 210-99 normen.

CRHB-400 N ECOWATT

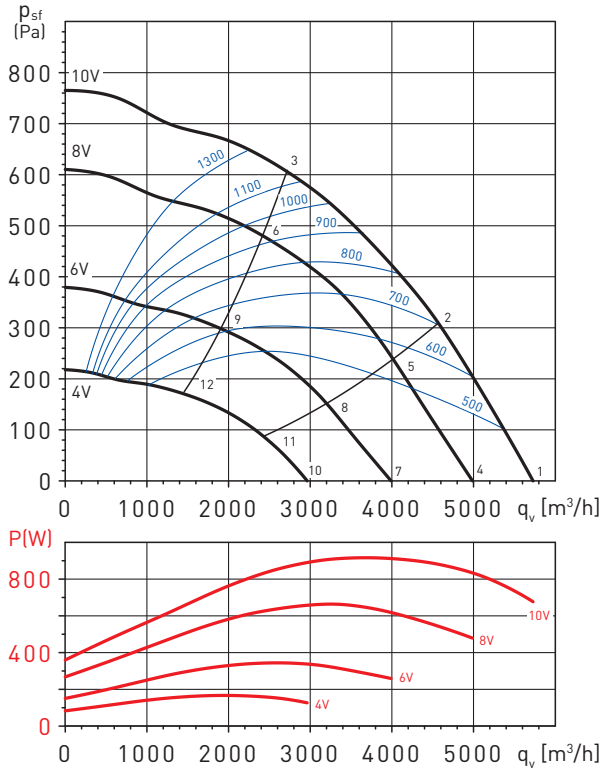

CRHB-450 N ECOWATT

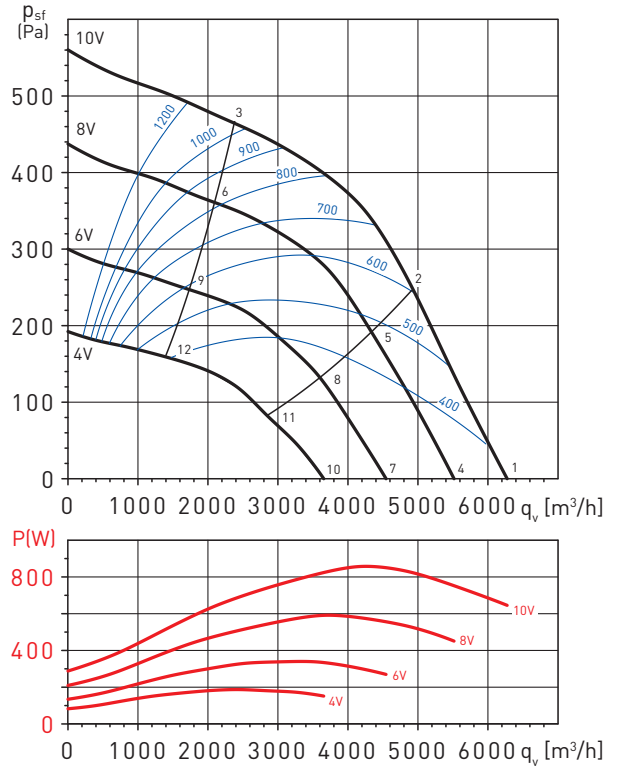

Werkpunt		63	125	250	500	1.000	2.000	4.000	8.000	LwA
1	Inlaat	44	59	74	78	76	74	76	65	83
	Uitlaat	47	63	80	83	85	81	80	70	89
2	Inlaat	44	56	70	72	71	72	70	61	78
	Uitlaat	45	60	77	78	81	77	73	66	85
3	Inlaat	42	53	64	67	66	68	63	57	73
	Uitlaat	44	57	71	74	76	75	71	65	81
4	Inlaat	42	57	72	75	73	72	73	63	80
	Uitlaat	44	61	78	81	83	78	77	68	87
5	Inlaat	42	53	68	70	69	70	67	58	76
	Uitlaat	43	57	74	76	78	75	71	64	83
6	Inlaat	40	50	62	64	63	66	61	55	71
	Uitlaat	42	55	69	71	74	73	69	62	79
7	Inlaat	37	52	67	70	68	67	68	57	75
	Uitlaat	39	56	73	75	78	73	72	62	82
8	Inlaat	36	48	63	65	63	65	62	53	71
	Uitlaat	38	52	69	71	73	70	66	59	77
9	Inlaat	34	45	57	59	58	61	56	50	66
	Uitlaat	36	50	64	66	69	67	63	57	73
10	Inlaat	31	46	61	64	62	61	62	51	69
	Uitlaat	33	50	67	69	72	67	66	56	76
11	Inlaat	30	42	57	59	57	59	56	47	65
	Uitlaat	32	46	63	65	67	64	60	53	71
12	Inlaat	28	39	51	53	52	55	50	44	60
	Uitlaat	30	44	58	60	63	61	57	51	67

Werkpunt		63	125	250	500	1.000	2.000	4.000	8.000	LwA
1	Inlaat	43	61	68	73	72	73	72	63	79
	Uitlaat	45	69	74	80	82	80	79	71	87
2	Inlaat	42	58	66	70	68	71	66	58	76
	Uitlaat	51	65	72	74	77	77	74	69	83
3	Inlaat	50	62	69	71	67	69	64	58	76
	Uitlaat	42	66	70	76	77	76	72	66	82
4	Inlaat	40	58	66	71	69	70	69	60	76
	Uitlaat	43	66	71	77	79	77	76	68	84
5	Inlaat	39	55	63	67	65	68	63	55	73
	Uitlaat	48	62	69	71	75	75	71	66	80
6	Inlaat	48	59	66	68	65	66	62	56	73
	Uitlaat	40	63	68	73	75	73	69	63	80
7	Inlaat	36	54	62	67	65	66	65	56	72
	Uitlaat	39	62	67	73	75	73	72	64	80
8	Inlaat	35	51	59	63	61	64	59	51	69
	Uitlaat	44	58	65	67	71	71	67	62	76
9	Inlaat	43	55	62	64	61	62	57	52	69
	Uitlaat	36	59	64	69	71	69	65	59	75
10	Inlaat	32	49	57	62	60	61	60	51	67
	Uitlaat	34	58	62	68	70	68	67	59	75
11	Inlaat	30	47	54	58	56	60	54	46	64
	Uitlaat	39	54	60	62	66	66	62	57	71
12	Inlaat	39	50	57	59	56	57	53	47	64
	Uitlaat	31	54	59	64	66	65	60	54	71

PRESTATIECURVES - AKOESTISCHE KENMERKEN CRHB-N ECOWATT

- q_v : Luchtstroom in m^3/h .
- p_{sf} : Statische druk in Pa.
- P: Ingangsvermogen in W.
- SFP: Specifiek ventilatorvermogen in $W/m^3/s$ (blauwe curves).
- Gegevens over prestatievermogen in overeenstemming met ISO 5801 en AMCA 210-99 normen.

CRHT-450 N ECOWATT

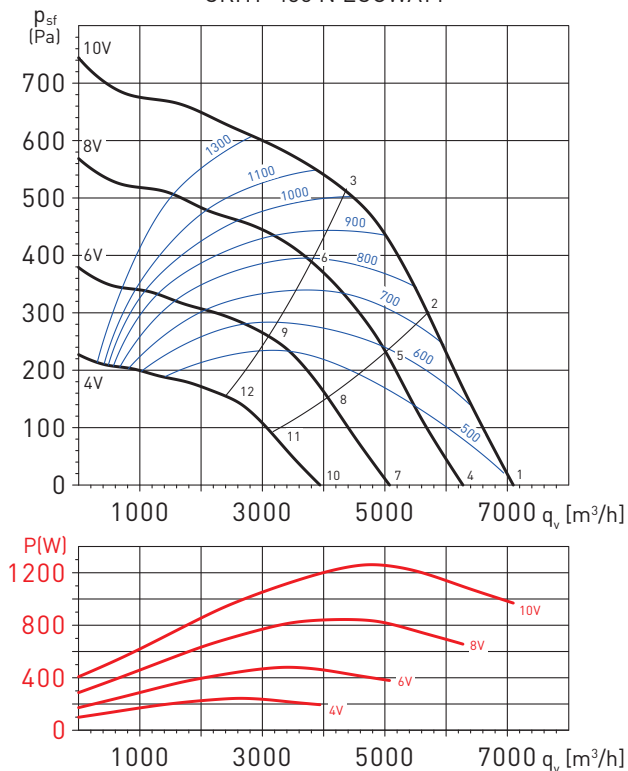

CRHT-500 N ECOWATT

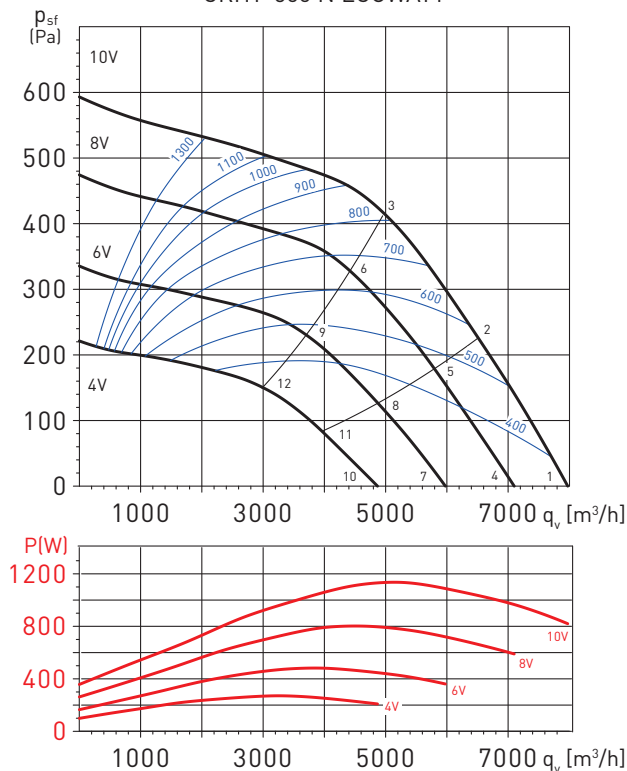

Werkpunt		63	125	250	500	1.000	2.000	4.000	8.000	LwA
1	Inlaat	45	60	74	77	76	75	74	67	82
	Uitlaat	49	66	81	85	87	83	81	75	91
2	Inlaat	43	57	71	72	71	73	69	62	79
	Uitlaat	47	63	78	82	84	80	76	71	88
3	Inlaat	42	56	68	69	70	72	68	61	77
	Uitlaat	46	61	75	78	81	79	75	70	85
4	Inlaat	42	57	71	74	73	72	71	64	79
	Uitlaat	46	63	78	82	85	80	78	73	88
5	Inlaat	40	54	68	70	69	70	67	59	76
	Uitlaat	44	60	75	79	81	77	74	68	85
6	Inlaat	40	53	65	66	67	70	65	58	74
	Uitlaat	43	58	73	76	78	76	73	67	83
7	Inlaat	38	52	67	69	69	68	66	60	75
	Uitlaat	42	59	74	78	80	76	73	68	84
8	Inlaat	36	50	64	65	64	66	62	55	71
	Uitlaat	39	56	71	74	77	73	69	63	81
9	Inlaat	35	48	61	62	62	65	61	54	70
	Uitlaat	39	54	68	71	74	72	68	62	78
10	Inlaat	32	47	61	64	63	62	61	54	70
	Uitlaat	36	53	68	72	75	70	68	63	79
11	Inlaat	30	44	58	60	59	60	57	49	66
	Uitlaat	34	50	65	69	71	67	64	58	75
12	Inlaat	30	43	55	56	57	60	55	48	64
	Uitlaat	33	48	63	66	68	66	63	57	73

Werkpunt		63	125	250	500	1.000	2.000	4.000	8.000	LwA
1	Inlaat	46	65	73	72	72	73	70	66	79
	Uitlaat	48	71	76	80	81	79	77	70	86
2	Inlaat	42	64	70	68	70	69	64	59	76
	Uitlaat	44	68	73	77	78	75	71	65	83
3	Inlaat	41	61	69	66	68	68	64	59	75
	Uitlaat	43	67	71	75	77	75	70	64	81
4	Inlaat	44	62	70	70	70	71	67	63	77
	Uitlaat	46	69	74	78	79	77	74	68	84
5	Inlaat	39	61	67	65	67	66	62	57	73
	Uitlaat	42	66	71	75	76	73	69	63	80
6	Inlaat	38	58	66	63	66	66	61	56	72
	Uitlaat	41	65	69	72	74	72	68	62	79
7	Inlaat	40	59	66	66	66	67	63	60	73
	Uitlaat	42	65	70	74	75	73	70	64	80
8	Inlaat	36	57	63	62	63	62	58	53	69
	Uitlaat	38	62	67	71	72	69	65	59	77
9	Inlaat	35	54	62	59	62	62	57	52	68
	Uitlaat	37	61	65	68	70	68	64	58	75
10	Inlaat	35	54	62	61	61	62	59	55	69
	Uitlaat	38	60	65	69	70	68	66	59	75
11	Inlaat	31	53	59	57	59	58	53	49	65
	Uitlaat	33	57	62	66	67	64	60	54	72
12	Inlaat	30	50	58	55	57	58	53	48	64
	Uitlaat	32	56	60	64	66	64	59	53	70

PRESTATIECURVES - AKOESTISCHE KENMERKEN CRHB-N ECOWATT

- q_v : Luchtstroom in m^3/h .
- p_{sf} : Statische druk in Pa.
- P: Ingangsvermogen in W.
- SFP: Specifiek ventilatorvermogen in $W/m^3/s$ (blauwe curves).
- Gegevens over prestatievermogen in overeenstemming met ISO 5801 en AMCA 210-99 normen.

CRHT-560 N ECOWATT

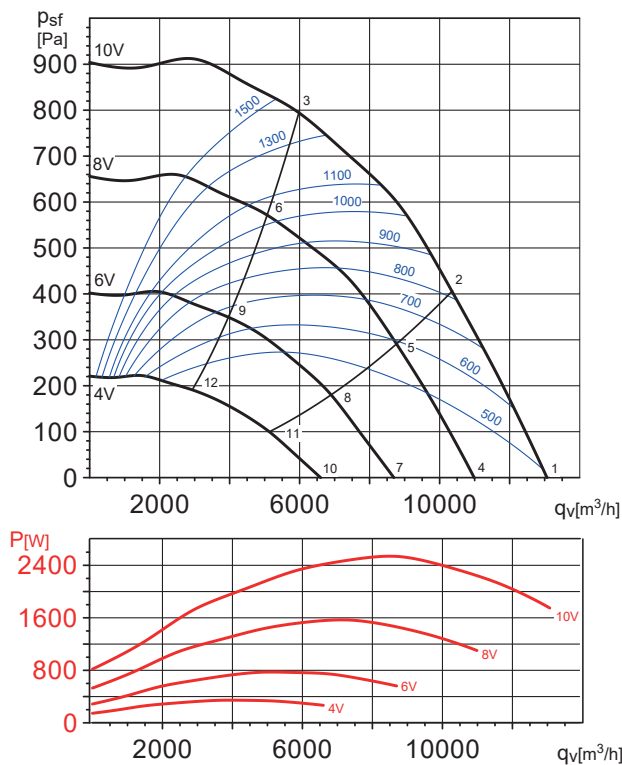

CRHT-630 N ECOWATT

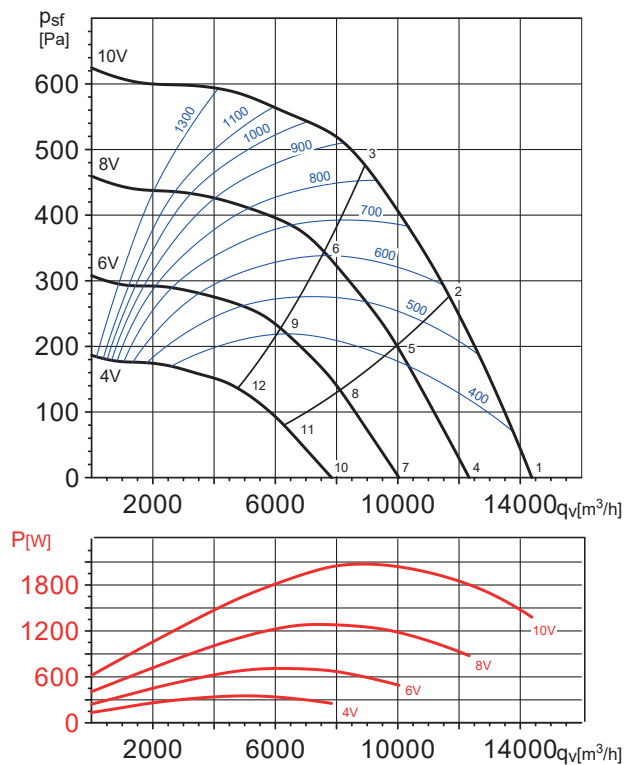

Werkpunt		63	125	250	500	1000	2000	4000	8000	LwA
1	Inlaat	53	73	80	81	80	81	76	75	87
	Uitlaat	56	77	85	89	89	86	81	77	94
2	Inlaat	50	70	76	76	75	75	70	68	82
	Uitlaat	52	74	82	86	85	84	76	72	91
3	Inlaat	51	71	74	73	74	75	70	67	81
	Uitlaat	54	70	75	80	82	80	78	73	87
4	Inlaat	49	69	77	77	76	77	73	72	84
	Uitlaat	52	73	81	85	85	82	77	74	90
5	Inlaat	46	67	72	72	72	71	66	65	79
	Uitlaat	48	71	78	82	82	80	73	68	87
6	Inlaat	47	67	70	69	70	71	66	63	77
	Uitlaat	50	66	72	76	78	76	75	69	83
7	Inlaat	44	64	72	72	71	72	67	66	78
	Uitlaat	47	68	76	80	80	77	72	68	85
8	Inlaat	41	61	67	67	67	66	61	59	73
	Uitlaat	43	65	73	77	76	75	67	63	82
9	Inlaat	42	62	65	64	65	66	61	58	72
	Uitlaat	45	61	66	71	73	71	69	64	78
10	Inlaat	38	57	65	65	64	65	61	60	72
	Uitlaat	40	62	69	73	73	70	66	62	78
11	Inlaat	34	55	60	60	60	60	55	53	67
	Uitlaat	37	59	66	70	70	69	61	56	75
12	Inlaat	35	55	59	57	58	60	55	51	65
	Uitlaat	38	54	60	64	67	65	63	57	71

Werkpunt		63	125	250	500	1000	2000	4000	8000	LwA
1	Inlaat	54	70	78	75	76	74	73	67	83
	Uitlaat	57	80	84	86	84	81	79	73	91
2	Inlaat	49	67	74	72	73	72	68	63	79
	Uitlaat	53	78	81	83	81	79	75	68	88
3	Inlaat	44	62	70	71	71	70	66	61	77
	Uitlaat	48	74	77	80	78	78	73	67	85
4	Inlaat	50	67	75	72	73	71	70	64	80
	Uitlaat	54	77	81	83	81	78	75	70	88
5	Inlaat	46	63	70	69	70	69	65	60	76
	Uitlaat	50	75	77	80	78	75	72	65	85
6	Inlaat	41	59	67	67	67	67	62	58	74
	Uitlaat	44	70	74	77	75	74	70	63	82
7	Inlaat	46	62	70	67	68	67	65	59	75
	Uitlaat	49	72	76	78	77	73	71	65	83
8	Inlaat	41	59	66	64	65	64	60	55	72
	Uitlaat	45	70	73	75	73	71	67	60	80
9	Inlaat	36	54	62	63	63	62	58	53	69
	Uitlaat	40	66	70	72	70	70	65	59	77
10	Inlaat	40	57	65	62	63	61	60	54	70
	Uitlaat	44	67	71	73	71	68	65	60	78
11	Inlaat	36	53	60	59	60	59	55	50	66
	Uitlaat	40	65	67	70	68	65	62	55	75
12	Inlaat	31	49	57	57	57	57	52	48	64
	Uitlaat	34	60	64	67	65	64	60	53	72

PRESTATIECURVES - AKOESTISCHE KENMERKEN CRHB-N ECOWATT

- q_v : Luchtstroom in m^3/h .
- p_{sf} : Statische druk in Pa.
- P: Ingangsvermogen in W.
- SFP: Specifiek ventilatorvermogen in $W/m^3/s$ (blauwe curves).
- Gegevens over prestatievermogen in overeenstemming met ISO 5801 en AMCA 210-99 normen.

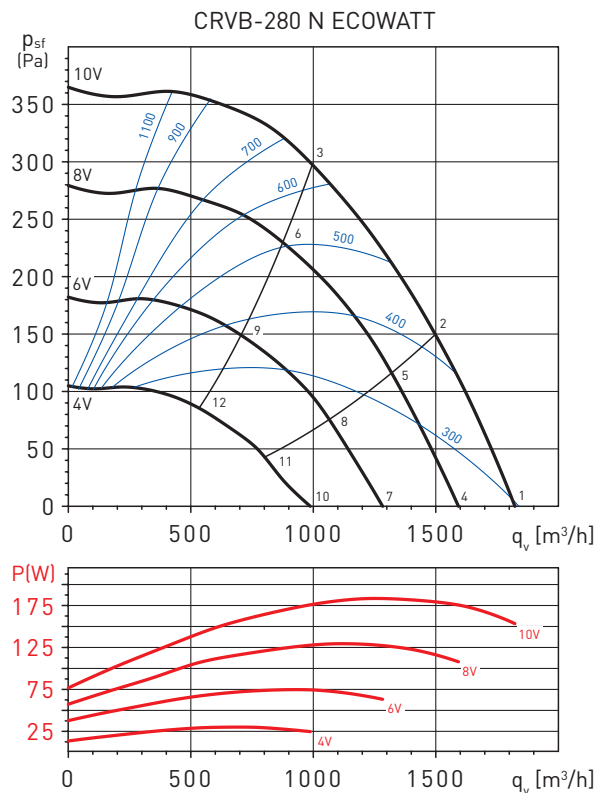
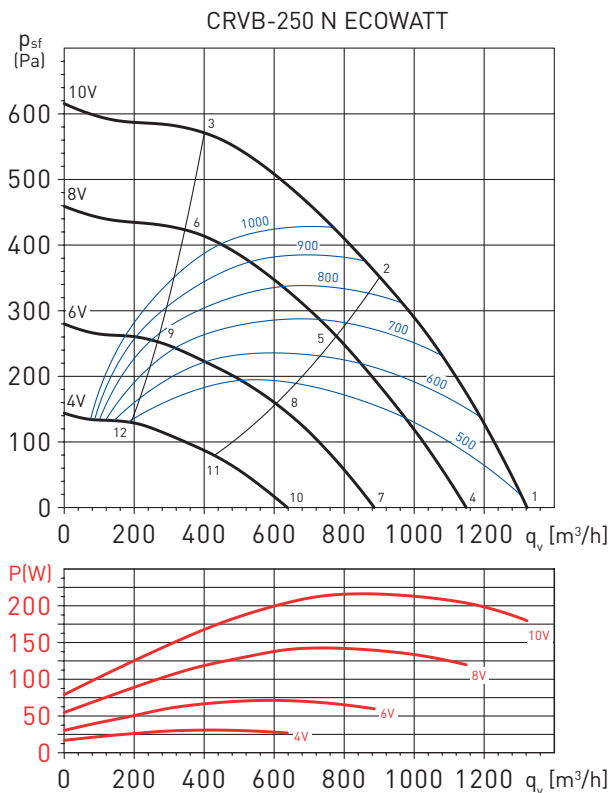

Werkpunt		63	125	250	500	1.000	2.000	4.000	8.000	LwA
1	Inlaat	36,0	49,0	63,0	66,0	69,0	68,0	69,0	62,0	75,0
	Uitlaat	43,0	51,0	65,0	69,0	73,0	75,0	72,0	65,0	79,0
2	Inlaat	35,0	46,0	62,0	61,0	64,0	64,0	62,0	57,0	70,0
	Uitlaat	37,0	45,0	62,0	64,0	68,0	71,0	66,0	60,0	74,0
3	Inlaat	35,0	49,0	61,0	64,0	65,0	69,0	64,0	59,0	73,0
	Uitlaat	35,0	48,0	61,0	66,0	70,0	75,0	71,0	64,0	78,0
4	Inlaat	33,0	46,0	60,0	63,0	66,0	65,0	66,0	58,0	72,0
	Uitlaat	40,0	47,0	62,0	66,0	69,0	72,0	69,0	62,0	76,0
5	Inlaat	32,0	43,0	58,0	58,0	60,0	61,0	59,0	54,0	67,0
	Uitlaat	34,0	42,0	59,0	60,0	65,0	68,0	63,0	56,0	71,0
6	Inlaat	32,0	46,0	58,0	61,0	62,0	66,0	61,0	56,0	70,0
	Uitlaat	32,0	45,0	58,0	63,0	67,0	72,0	68,0	61,0	75,0
7	Inlaat	27,0	40,0	55,0	57,0	61,0	60,0	60,0	53,0	66,0
	Uitlaat	34,0	42,0	56,0	60,0	64,0	66,0	63,0	56,0	70,0
8	Inlaat	27,0	37,0	53,0	53,0	55,0	55,0	54,0	48,0	61,0
	Uitlaat	28,0	37,0	53,0	55,0	59,0	62,0	57,0	51,0	66,0
9	Inlaat	27,0	40,0	53,0	55,0	57,0	61,0	56,0	50,0	64,0
	Uitlaat	27,0	39,0	53,0	58,0	61,0	66,0	62,0	55,0	69,0
10	Inlaat	20,0	33,0	47,0	50,0	53,0	52,0	53,0	46,0	59,0
	Uitlaat	27,0	35,0	49,0	53,0	57,0	59,0	56,0	49,0	63,0
11	Inlaat	19,0	30,0	46,0	45,0	48,0	48,0	46,0	41,0	54,0
	Uitlaat	21,0	29,0	46,0	48,0	52,0	55,0	50,0	44,0	58,0
12	Inlaat	19,0	33,0	45,0	48,0	49,0	53,0	48,0	43,0	57,0
	Uitlaat	19,0	32,0	45,0	50,0	54,0	59,0	55,0	48,0	62,0

Werkpunt		63	125	250	500	1.000	2.000	4.000	8.000	LwA
1	Inlaat	37,0	48,0	60,0	64,0	63,0	64,0	61,0	53,0	69,8
	Uitlaat	41,0	51,0	71,0	71,0	75,0	72,0	65,0	55,0	78,8
2	Inlaat	34,0	44,0	58,0	63,0	62,0	63,0	59,0	51,0	68,5
	Uitlaat	37,0	46,0	68,0	72,0	74,0	71,0	62,0	52,0	77,9
3	Inlaat	33,0	43,0	55,0	61,0	61,0	61,0	58,0	49,0	66,8
	Uitlaat	33,0	45,0	59,0	64,0	71,0	68,0	63,0	54,0	73,9
4	Inlaat	34,1	45,1	57,1	61,1	60,1	61,1	58,1	50,1	66,9
	Uitlaat	38,1	48,1	68,1	68,1	72,1	69,1	62,1	52,1	75,9
5	Inlaat	31,1	41,1	55,1	60,1	59,1	60,1	56,1	48,1	65,7
	Uitlaat	34,1	43,1	65,1	69,1	71,1	68,1	59,1	49,1	75,0
6	Inlaat	30,1	40,1	55,1	59,1	59,1	60,1	54,1	47,1	65,2
	Uitlaat	33,1	43,1	59,1	68,1	70,1	66,1	58,1	49,1	73,5
7	Inlaat	26,6	37,6	49,6	53,6	52,6	53,6	50,6	42,6	59,4
	Uitlaat	33,5	43,5	63,5	63,5	67,5	64,5	57,5	47,5	71,3
8	Inlaat	26,5	36,5	50,5	55,5	54,5	55,5	51,5	43,5	61,0
	Uitlaat	29,5	38,5	60,5	64,5	66,5	63,5	54,5	44,5	70,4
9	Inlaat	25,5	35,5	50,5	54,5	54,5	55,5	49,5	42,5	60,6
	Uitlaat	28,5	38,5	54,5	63,5	65,5	61,5	53,5	44,5	68,9
10	Inlaat	23,5	34,5	46,5	50,5	49,5	50,5	47,5	39,5	56,3
	Uitlaat	27,5	37,5	57,5	57,5	61,5	58,5	51,5	41,5	65,3
11	Inlaat	20,5	30,5	44,5	49,5	48,5	49,5	45,5	37,5	55,1
	Uitlaat	23,5	32,5	54,5	58,5	60,5	57,5	48,5	38,5	64,4
12	Inlaat	19,5	29,5	44,5	48,5	48,5	49,5	43,5	36,5	54,6
	Uitlaat	22,5	32,5	48,5	57,5	59,5	55,5	47,5	38,5	62,9

PRESTATIECURVES - AKOESTISCHE KENMERKEN CRHB-N ECOWATT

- q_v : Luchtstroom in m^3/h .
- p_{sf} : Statische druk in Pa.
- P: Ingangsvormogen in W.
- SFP: Specifiek ventilatorvermogen in $W/m^3/s$ (blauwe curves).
- Gegevens over prestatievermogen in overeenstemming met ISO 5801 en AMCA 210-99 normen.

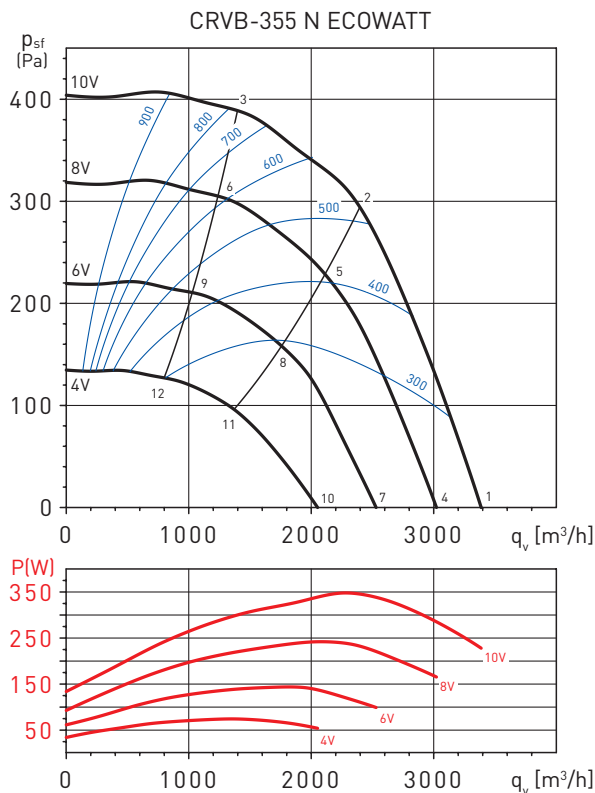
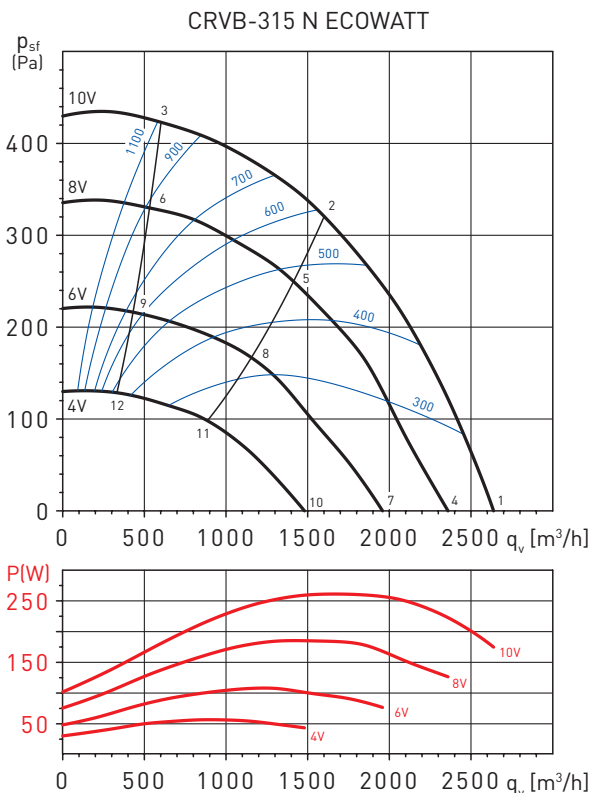

Werkpunt		63	125	250	500	1000	2000	4000	8000	LwA
1	Inlaat	41,0	55,0	74,0	68,0	67,0	65,0	65,0	57,0	76,4
	Uitlaat	41,0	53,0	65,0	59,0	67,0	66,0	64,0	57,0	72,1
2	Inlaat	39,0	51,0	73,0	68,0	65,0	64,0	61,0	53,0	75,3
	Uitlaat	39,0	51,0	63,0	58,0	65,0	65,0	60,0	53,0	70,1
3	Inlaat	37,0	49,0	68,0	68,0	65,0	62,0	59,0	53,0	72,7
	Uitlaat	36,0	47,0	58,0	56,0	65,0	64,0	60,0	53,0	69,0
4	Inlaat	38,2	52,2	71,2	65,2	64,2	62,2	62,2	54,2	73,6
	Uitlaat	38,2	50,2	62,2	56,2	64,2	63,2	61,2	54,2	69,3
5	Inlaat	36,2	48,2	70,2	65,2	62,2	61,2	58,2	50,2	72,5
	Uitlaat	36,2	48,2	60,2	55,2	62,2	62,2	57,2	50,2	67,3
6	Inlaat	34,2	46,2	65,2	65,2	62,2	59,2	56,2	50,2	69,9
	Uitlaat	33,2	44,2	55,2	53,2	62,2	61,2	57,2	50,2	66,2
7	Inlaat	30,6	44,6	63,6	57,6	56,6	54,6	54,6	46,6	66,0
	Uitlaat	33,4	45,4	57,4	51,4	59,4	58,4	56,4	49,4	64,5
8	Inlaat	31,4	43,4	65,4	60,4	57,4	56,4	53,4	45,4	67,6
	Uitlaat	31,4	43,4	55,4	50,4	57,4	57,4	52,4	45,4	62,5
9	Inlaat	29,4	41,4	60,4	60,4	57,4	54,4	51,4	45,4	65,0
	Uitlaat	28,4	39,4	50,4	48,4	57,4	56,4	52,4	45,4	61,4
10	Inlaat	27,5	41,5	60,5	54,5	53,5	51,5	51,5	43,5	62,9
	Uitlaat	27,5	39,5	51,5	45,5	53,5	52,5	50,5	43,5	58,6
11	Inlaat	25,5	37,5	59,5	54,5	51,5	50,5	47,5	39,5	61,7
	Uitlaat	25,5	37,5	49,5	44,5	51,5	51,5	46,5	39,5	56,6
12	Inlaat	23,5	35,5	54,5	54,5	51,5	48,5	45,5	39,5	59,1
	Uitlaat	22,5	33,5	44,5	42,5	51,5	50,5	46,5	39,5	55,5

Werkpunt		63	125	250	500	1000	2000	4000	8000	LwA
1	Inlaat	37,0	50,0	59,0	61,0	62,0	64,0	62,0	50,0	69,0
	Uitlaat	37,0	58,0	65,0	68,0	69,0	67,0	65,0	53,0	74,2
2	Inlaat	31,0	45,0	56,0	60,0	60,0	61,0	55,0	46,0	66,1
	Uitlaat	32,0	57,0	63,0	67,0	67,0	65,0	58,0	49,0	72,1
3	Inlaat	44,0	53,0	61,0	62,0	62,0	59,0	53,0	46,0	67,5
	Uitlaat	44,0	55,0	62,0	68,0	69,0	66,0	59,0	51,0	73,2
4	Inlaat	34,3	47,3	56,3	58,3	59,3	61,3	59,3	47,3	66,3
	Uitlaat	34,3	55,3	62,3	65,3	66,3	64,3	62,3	50,3	71,5
5	Inlaat	28,3	42,3	53,3	57,3	57,3	58,3	52,3	43,3	63,3
	Uitlaat	29,3	54,3	60,3	64,3	64,3	62,3	55,3	46,3	69,4
6	Inlaat	41,3	50,3	58,3	59,3	59,3	56,3	50,3	43,3	64,8
	Uitlaat	41,3	52,3	59,3	65,3	66,3	63,3	56,3	48,3	70,5
7	Inlaat	27,6	40,6	49,6	51,6	52,6	54,6	52,6	40,6	59,6
	Uitlaat	30,4	51,4	58,4	61,4	62,4	60,4	58,4	46,4	67,6
8	Inlaat	24,4	38,4	49,4	53,4	53,4	54,4	48,4	39,4	59,4
	Uitlaat	25,4	50,4	56,4	60,4	60,4	58,4	51,4	42,4	65,5
9	Inlaat	37,4	46,4	54,4	55,4	55,4	52,4	46,4	39,4	60,9
	Uitlaat	37,4	48,4	55,4	61,4	62,4	59,4	52,4	44,4	66,6
10	Inlaat	25,0	38,0	47,0	49,0	50,0	52,0	50,0	38,0	57,0
	Uitlaat	25,0	46,0	53,0	56,0	57,0	55,0	53,0	41,0	62,2
11	Inlaat	19,0	33,0	44,0	48,0	48,0	49,0	43,0	34,0	54,1
	Uitlaat	20,0	45,0	51,0	55,0	55,0	53,0	46,0	37,0	60,1
12	Inlaat	32,0	41,0	49,0	50,0	50,0	47,0	41,0	34,0	55,5
	Uitlaat	32,0	43,0	50,0	56,0	57,0	54,0	47,0	39,0	61,2

PRESTATIECURVES - AKOESTISCHE KENMERKEN CRHB-N ECOWATT

- q_v : Luchtstroom in m^3/h .
- p_{sf} : Statische druk in Pa.
- P: Ingangsvermogen in W.
- SFP: Specifiek ventilatorvermogen in $W/m^3/s$ (blauwe curves).
- Gegevens over prestatievermogen in overeenstemming met ISO 5801 en AMCA 210-99 normen.

CRVB-400 N ECOWATT

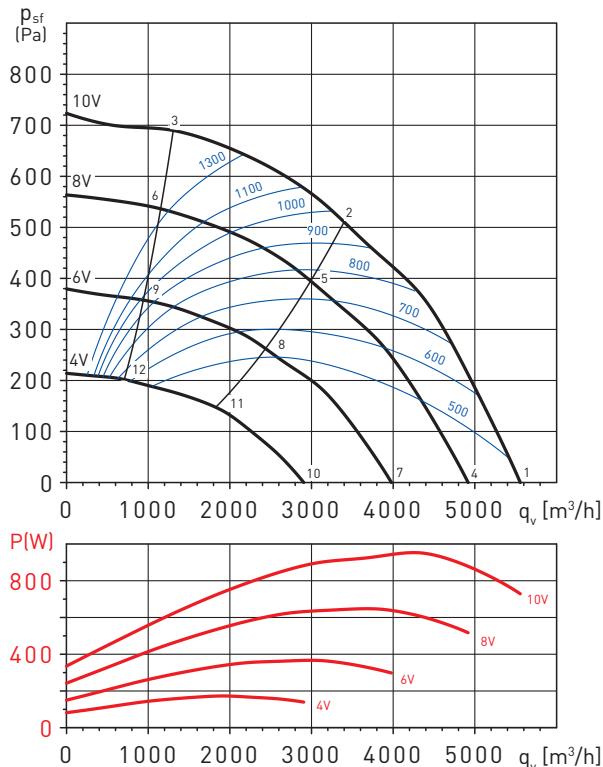

CRVB-450 N ECOWATT

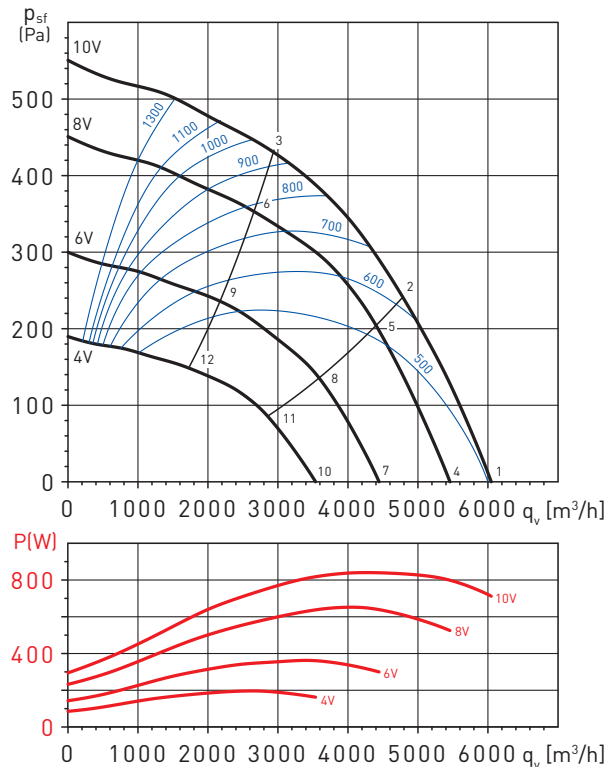

Werkpunt		63	125	250	500	1000	2000	4000	8000	LwA
1	Inlaat	44	60	71	73	76	77	74	63	82
	Uitlaat	52	61	76	80	82	80	77	68	87
2	Inlaat	51	61	70	69	72	73	66	60	78
	Uitlaat	41	55	69	73	75	77	70	64	81
3	Inlaat	55	66	73	71	72	73	68	63	79
	Uitlaat	55	67	74	76	78	78	72	67	83
4	Inlaat	41	57	69	71	73	74	71	60	79
	Uitlaat	49	58	73	78	79	77	74	65	84
5	Inlaat	49	58	67	66	69	70	64	57	75
	Uitlaat	38	52	66	71	73	74	67	61	78
6	Inlaat	52	63	70	68	69	70	65	60	76
	Uitlaat	53	64	71	73	75	75	69	64	81
7	Inlaat	37	52	64	66	68	69	67	56	74
	Uitlaat	44	54	69	73	75	72	70	61	79
8	Inlaat	44	54	63	62	64	66	59	53	71
	Uitlaat	34	48	62	66	68	70	63	57	74
9	Inlaat	48	59	65	63	65	66	60	56	72
	Uitlaat	48	60	67	69	71	71	65	59	76
10	Inlaat	31	46	58	60	62	63	60	50	68
	Uitlaat	38	48	63	67	69	66	63	54	73
11	Inlaat	38	48	57	56	58	60	53	47	64
	Uitlaat	28	41	56	60	62	64	57	51	68
12	Inlaat	42	53	59	57	58	59	54	50	65
	Uitlaat	42	53	60	63	65	65	59	53	70

Werkpunt		63	125	250	500	1000	2000	4000	8000	LwA
1	Inlaat	42	61	67	73	72	73	71	65	79
	Uitlaat	49	66	72	77	81	78	75	68	85
2	Inlaat	35	46	62	61	64	64	62	57	70
	Uitlaat	41	65	70	74	78	76	71	65	82
3	Inlaat	35	49	61	64	65	69	64	59	73
	Uitlaat	43	61	67	71	76	75	71	66	80
4	Inlaat	40	58	65	71	70	71	68	62	77
	Uitlaat	47	63	70	75	78	76	72	66	82
5	Inlaat	33	43	59	59	61	62	60	54	68
	Uitlaat	39	63	67	72	76	73	69	63	80
6	Inlaat	33	47	59	62	63	67	62	57	71
	Uitlaat	41	58	65	68	74	73	69	64	78
7	Inlaat	35	54	61	66	65	67	64	58	72
	Uitlaat	43	59	66	70	74	71	68	62	78
8	Inlaat	29	39	55	55	57	57	56	50	63
	Uitlaat	34	58	63	67	71	69	65	58	75
9	Inlaat	29	42	55	57	59	63	58	52	66
	Uitlaat	37	54	60	64	70	69	65	59	74
10	Inlaat	31	49	56	62	60	62	59	53	67
	Uitlaat	38	54	61	66	69	66	63	57	73
11	Inlaat	24	34	50	50	52	52	51	45	58
	Uitlaat	29	53	58	62	66	64	60	53	70
12	Inlaat	24	37	50	53	54	58	53	47	61
	Uitlaat	32	49	55	59	65	64	60	54	69

PRESTATIECURVES - AKOESTISCHE KENMERKEN CRHB-N ECOWATT

- q_v : Luchtstroom in m^3/h .
- p_{sf} : Statische druk in Pa.
- P: Ingangsvormogen in W.
- SFP: Specifiek ventilatorvermogen in $W/m^3/s$ (blauwe curves).
- Gegevens over prestatievermogen in overeenstemming met ISO 5801 en AMCA 210-99 normen.

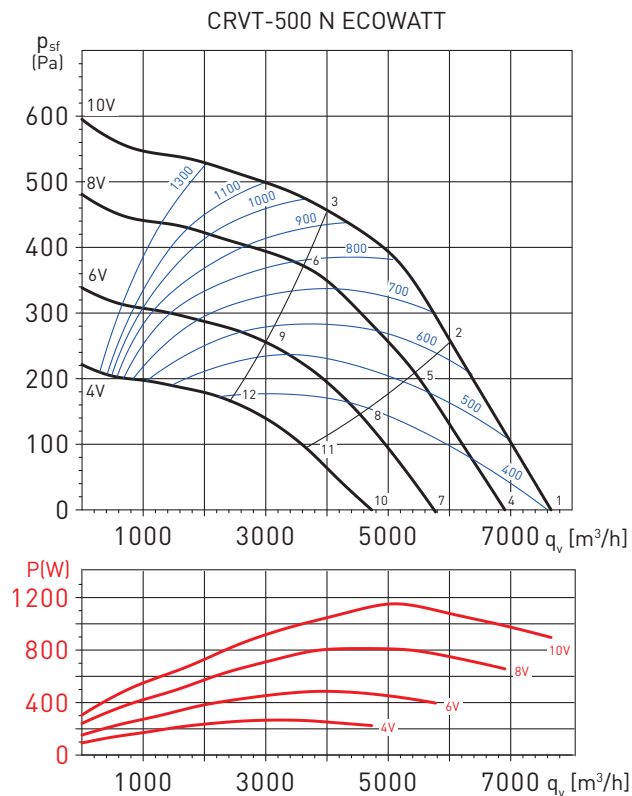
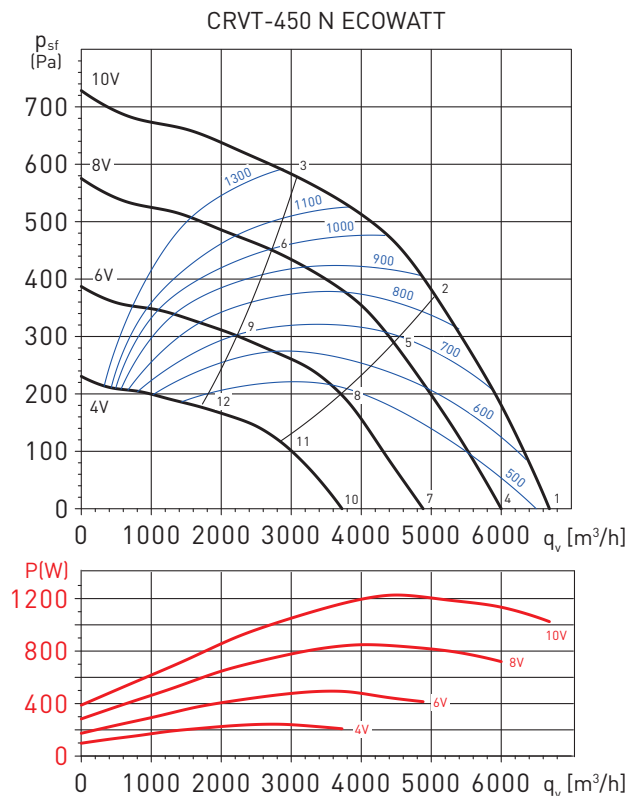

Werkpunt		63	125	250	500	1000	2000	4000	8000	LwA
1	Inlaat	45	59	72	77	74	75	74	69	82
	Uitlaat	52	63	77	81	84	80	79	73	88
2	Inlaat	42	55	70	71	71	73	70	68	79
	Uitlaat	44	59	74	75	80	77	75	69	84
3	Inlaat	45	58	73	71	71	73	70	67	79
	Uitlaat	47	58	71	73	79	79	76	71	84
4	Inlaat	42	56	70	74	71	72	71	66	79
	Uitlaat	49	61	74	78	81	78	76	70	85
5	Inlaat	39	53	67	68	68	71	68	65	76
	Uitlaat	41	56	71	73	77	75	72	67	81
6	Inlaat	43	55	70	69	68	71	68	64	76
	Uitlaat	44	55	68	70	76	77	73	68	81
7	Inlaat	38	52	65	69	67	68	67	61	75
	Uitlaat	45	56	70	73	77	73	72	66	81
8	Inlaat	35	48	63	64	64	66	63	60	71
	Uitlaat	37	52	67	68	72	70	68	62	77
9	Inlaat	38	51	66	64	63	66	63	59	72
	Uitlaat	40	51	64	66	72	72	69	64	77
10	Inlaat	32	46	60	64	61	62	61	56	69
	Uitlaat	39	51	64	68	71	68	66	60	75
11	Inlaat	29	43	57	58	58	61	58	55	66
	Uitlaat	31	46	61	63	67	65	62	57	71
12	Inlaat	33	45	60	59	58	61	58	54	66
	Uitlaat	34	45	58	60	66	67	63	58	71

Werkpunt		63	125	250	500	1000	2000	4000	8000	LwA
1	Inlaat	42	63	69	70	70	71	68	64	77
	Uitlaat	55	70	74	77	79	77	73	68	84
2	Inlaat	39	62	67	68	69	69	66	61	75
	Uitlaat	44	67	71	74	76	74	70	64	81
3	Inlaat	41	59	66	66	68	69	66	61	74
	Uitlaat	42	63	68	72	75	74	70	65	80
4	Inlaat	40	60	66	68	68	68	65	62	75
	Uitlaat	53	68	71	75	77	75	70	66	81
5	Inlaat	36	60	65	66	67	67	64	59	73
	Uitlaat	42	65	68	72	74	72	68	62	79
6	Inlaat	38	57	63	64	66	66	64	58	72
	Uitlaat	40	61	66	69	73	72	68	63	78
7	Inlaat	36	57	63	64	64	65	61	58	71
	Uitlaat	49	64	68	71	73	71	67	62	78
8	Inlaat	32	56	61	62	63	63	60	55	69
	Uitlaat	38	61	64	68	70	68	64	58	75
9	Inlaat	34	53	59	60	62	63	60	54	68
	Uitlaat	36	57	62	65	69	68	64	59	74
10	Inlaat	31	52	58	59	60	60	57	53	66
	Uitlaat	44	59	63	66	68	66	62	57	73
11	Inlaat	28	51	56	57	58	58	55	50	65
	Uitlaat	34	56	60	63	66	63	59	53	70
12	Inlaat	30	48	55	56	57	58	55	50	64
	Uitlaat	32	52	57	61	64	64	59	54	69

PRESTATIECURVES - AKOESTISCHE KENMERKEN CRHB-N ECOWATT

- q_v : Luchtstroom in m^3/h .
- p_{st} : Statische druk in Pa.
- P: Ingangsvermogen in W.
- SFP: Specifiek ventilatorvermogen in $W/m^3/s$ (blauwe curves).
- Gegevens over prestatievermogen in overeenstemming met ISO 5801 en AMCA 210-99 normen.

CRVT-560 N ECOWATT

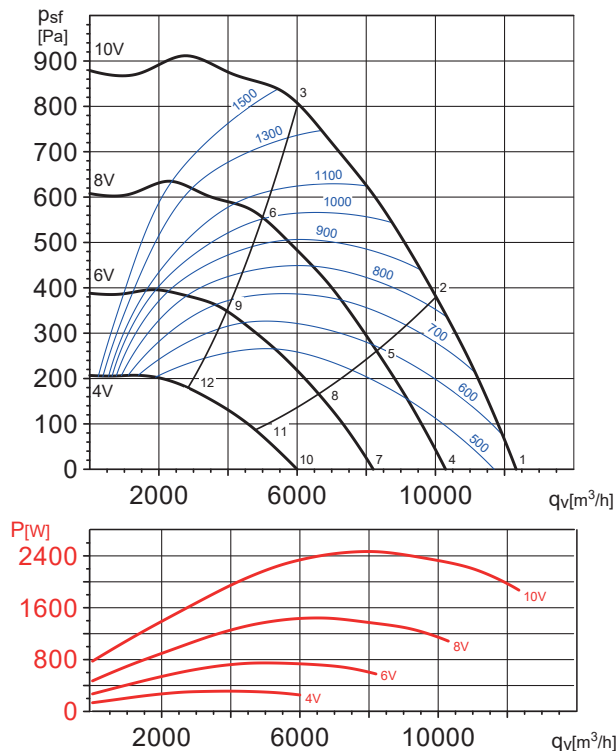

CRVT-630 N ECOWATT

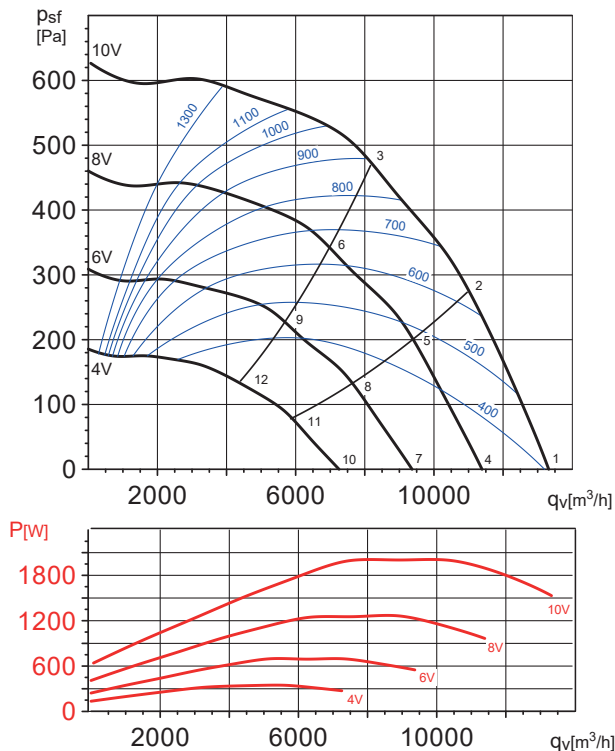

Werkpunt		63	125	250	500	1000	2000	4000	8000	LwA
1	Inlaat	53	73	80	81	80	81	76	75	87
	Uitlaat	56	77	85	89	89	86	81	77	94
2	Inlaat	50	70	76	76	75	75	70	68	82
	Uitlaat	52	74	82	86	85	84	76	72	91
3	Inlaat	51	71	74	73	74	75	70	67	81
	Uitlaat	54	70	75	80	82	80	78	73	87
4	Inlaat	49	69	76	77	76	77	72	71	83
	Uitlaat	51	73	81	85	85	82	77	73	90
5	Inlaat	46	66	72	72	71	71	66	64	78
	Uitlaat	48	70	77	82	81	80	72	68	87
6	Inlaat	47	67	70	68	70	71	66	63	77
	Uitlaat	50	66	71	76	78	76	74	69	83
7	Inlaat	44	64	71	72	71	72	67	66	78
	Uitlaat	47	68	76	80	80	77	72	68	85
8	Inlaat	41	61	67	67	66	66	61	59	73
	Uitlaat	43	65	73	77	76	75	67	63	82
9	Inlaat	42	62	65	64	65	66	61	58	72
	Uitlaat	45	61	66	71	73	71	69	64	78
10	Inlaat	37	57	65	65	64	65	60	59	71
	Uitlaat	40	61	69	73	73	70	65	61	78
11	Inlaat	34	54	60	60	60	59	54	52	66
	Uitlaat	36	58	66	70	69	68	60	56	75
12	Inlaat	35	55	58	57	58	59	54	51	65
	Uitlaat	38	54	59	64	66	64	62	57	71

Werkpunt		63	125	250	500	1000	2000	4000	8000	LwA
1	Inlaat	51	72	77	74	76	75	73	67	83
	Uitlaat	63	79	80	82	82	79	76	70	88
2	Inlaat	46	70	72	72	73	73	69	63	80
	Uitlaat	52	76	77	79	79	77	73	67	85
3	Inlaat	42	66	69	70	72	72	68	64	78
	Uitlaat	45	72	73	76	77	76	72	66	83
4	Inlaat	47	68	73	71	72	71	69	63	79
	Uitlaat	59	75	77	78	78	75	72	67	84
5	Inlaat	43	66	69	69	69	69	66	60	76
	Uitlaat	49	72	73	76	75	73	69	63	82
6	Inlaat	39	62	66	66	68	68	65	60	74
	Uitlaat	41	68	69	73	73	73	68	63	79
7	Inlaat	43	64	69	66	68	67	65	59	75
	Uitlaat	55	71	72	74	74	71	68	62	80
8	Inlaat	38	62	64	64	65	65	61	55	72
	Uitlaat	44	68	69	72	71	69	65	59	77
9	Inlaat	34	58	61	62	64	64	60	56	70
	Uitlaat	37	64	65	69	69	68	64	58	75
10	Inlaat	37	58	63	61	62	61	60	53	69
	Uitlaat	49	65	67	68	68	65	62	57	74
11	Inlaat	33	56	59	59	60	59	56	50	66
	Uitlaat	39	62	63	66	65	63	59	54	72
12	Inlaat	29	53	56	56	58	58	55	50	64
	Uitlaat	31	58	60	63	63	63	58	53	69

AFMETINGEN (mm) CRHB-N / CRHT-N ECOWATT

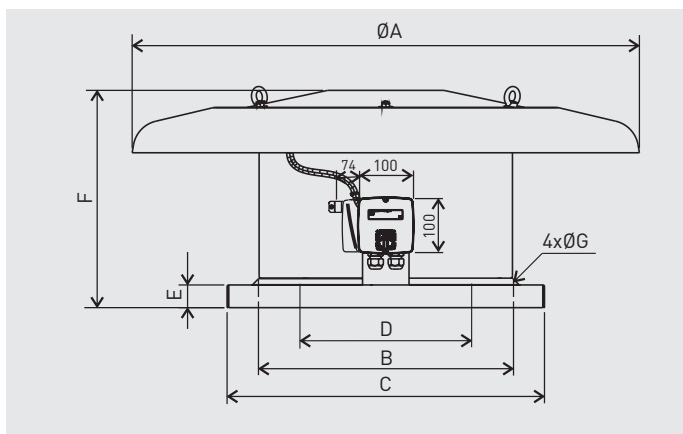

Model	ØA	ØB	ØC	ØD	E	F	G	H	I	J
250	570	245	326	204	35	228	10	100	100	74
280	640	330	435	228	40	273,5	12	100	100	74
315	895	450	560	257	40	324	12	100	100	74
355	895	450	560	289	40	367	12	100	100	74
400	1150	535	630	326	40	363	12	100	100	74
450	1150	535	630	367	40	397	12	100	100	74
500	1150	590	710	407	40	424	14	100	100	74
560	1300	750	900	455	50	518	14	100	100	74
630	1300	750	900	513	50	555	14	100	100	74

AFMETINGEN (mm) CRVB-N / CRVT-N ECOWATT

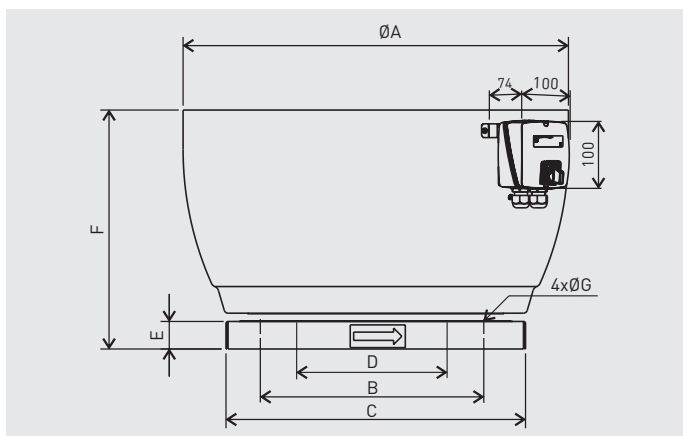

Model	ØA	ØB	ØC	ØD	E	F	G	H	I	J
250	434	245	326	204	35	260	10	100	100	74
280	560	330	435	228	40	305	12	100	100	74
315	754	450	560	257	40	395	12	100	100	74
355	754	450	560	289	40	395	12	100	100	74
400	857	535	630	326	40	459	12	100	100	74
450	857	535	630	367	40	459	12	100	100	74
500	950	590	710	407	40	530	14	100	100	74
560	1216	750	900	455	50	581	14	100	100	74
630	1216	750	900	513	50	581	14	100	100	74

INSTALLATIE CRHB-N / CRHT-N / CRVB-N / CRVT-N ECOWATT - MONTAGEACCESSOIRES

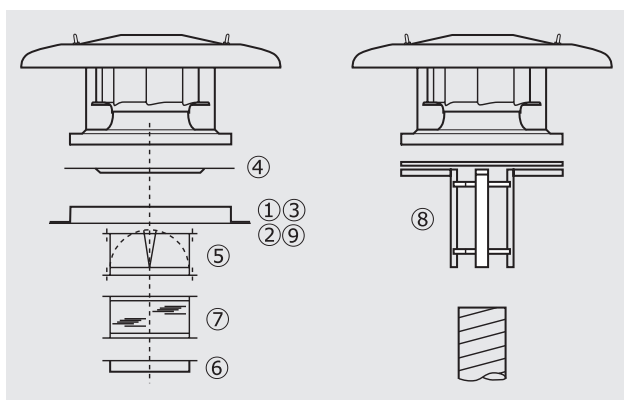

Ventilator modellen	① Montageframe	② Dakopstand	③ Akoestische opstand	④ Montageplaat voor accessoires	⑤ Terugslagklep	⑥ Kanaalflens	⑦ Flexibele koppeling	⑧ Ronde adapter	⑨ Dakopstand voor schuine daken
250N	JMS-300	JBS-300	JAA-300	JPA-300	JCA-300	JBR-300 N	JAЕ-300 N	JCC-300	BI-3
280N	JMS-435	JBS-435	JAA-435	JPA-435	JCA-435	JBR-435	JAЕ-435	JCC-435	BI-4
315N	JMS-560	JBS-560	JAA-560	JPA-560	JCA-560	JBR-560	JAЕ-560	JCC-560	BI-5
355N	JMS-560	JBS-560	JAA-560	JPA-560	JCA-560	JBR-560	JAЕ-560	JCC-560	BI-5
400N	JMS-630	JBS-630	JAA-630	JPA-630	JCA-630	JBR-630	JAЕ-630	JCC-630	BI-6
450N	JMS-630	JBS-630	JAA-630	JPA-630	JCA-630	JBR-630	JAЕ-630	JCC-630	BI-6
500N	JMS-710	JBS-710	JAA-710	JPA-710	JCA-710	JBR-710	JAЕ-710	-	BI-7
560N	JMS-905	JBS-905	JAA-905	JPA-905	JCA-905	JBR-905	JAЕ-905	-	BI-9
630N	JMS-905	JBS-905	JAA-905	JPA-905	JCA-905	JBR-905	JAЕ-905	-	BI-9

MONTAGEACCESSOIRES

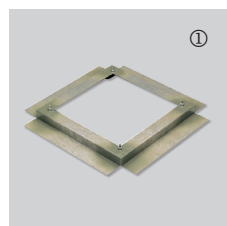

JMS

Afdicht-frame

- Voor montage van een dakventilator op een opstand of voetstuk.
- Geleverd met schroeven en pakking voor een volledig weersbestendige afdichting.

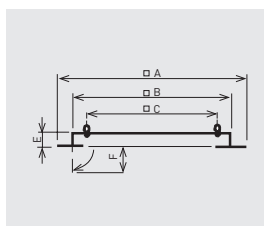

Model	□A	□B	□C	E	F
JMS-300	470	290	245	50	70
JMS-435	600	420	330	50	70
JMS-560	725	545	450	50	70
JMS-630	795	615	535	50	70
JMS-710	875	695	590	50	70
JMS-905	1065	885	750	60	70

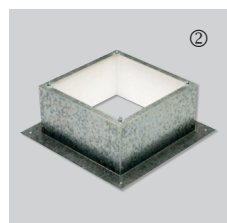

JBS

Opstand voor platdak

- Voor montage van een ventilator zonder opstanden.
- Voor gebruik op horizontale daken.
- Interne isolatie om condensatie te voorkomen.
- Geleverd met schroeven en pakking voor een volledig weersbestendige afdichting.

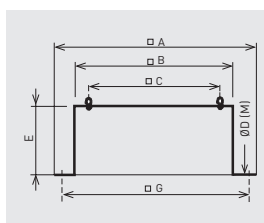

Model	□A	□B	□C	Ø D (M)	E	□G
JBS-300	470	289	245	10,5 (M8)	300	380
JBS-435	600	419	330	11 (M10)	300	510
JBS-560	725	544	450	11 (M10)	300	635
JBS-630	795	614	535	11 (M10)	300	705
JBS-710	875	694	590	16 (M14)	300	785
JBS-905	1065	884	750	16 (M14)	400	975



JPA

Accessoire adapterplaat

- Gebruikt bij montage van de accessoires (JCA, JBR, JAE).
- Hierdoor kan de ventilator van de opstand worden losgemaakt zonder het ronde kanaal te hoeven verwijderen.

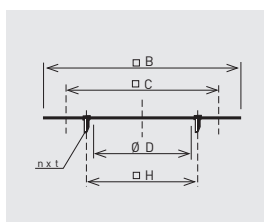

Model	□B	□C	Ø D	n x l	Ø H
JPA-300	289	245	182	4xM6	205
JPA-435	419	330	252	4xM8	280
JPA-560	544	450	358	8xM8	395
JPA-630	614	535	403	8xM10	450
JPA-710	694	590	503	12xM10	560
JPA-905	884	750	633	12xM10	690



JCA / JCA N

Terugslagklep

- Voorkomt terugslag als de ventilator niet werkt.
- Voor montage bij de inlaat van de ventilator met de JPA plaat.

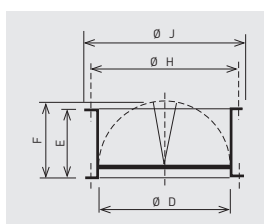

Model	Ø D	E	F	Ø H	Ø J
JCA-300	182	100	124	205	219
JCA-435	252	145	174	280	300
JCA-560 N	358	210	227	395	415
JCA-630 N	403	240	250	450	474
JCA-710 N	503	285	300	560	581
JCA-905 N	633	345	365	690	714



JBR N

Flens

- Voor gebruik als een ronde verbinding direct naar de ventilator nodig is.
- Voor montage bij de inlaat van de ventilator met de JPA plaat of voor directe vastzetting op het voetstuk van de ventilator (volgringen of schroeven niet meegeleverd).

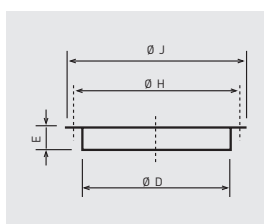

Model	Ø D	E	Ø H	Ø J
JBR-300 N	182	55	205	219
JBR-435 N	252	55	280	300
JBR-560 N	358	55	395	415
JBR-630 N	403	63	450	474
JBR-710 N	503	69	560	581
JBR-905 N	633	55	690	714



JAE N

Flexibele verbinding

- Vermindert de overdracht van trillingen als het ronde kanaal direct met de ventilator is verbonden.
- Voor montage bij de inlaat van de ventilator met de JPA plaat.

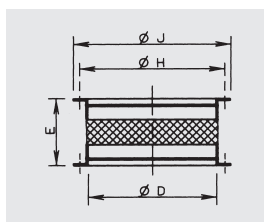

Model	Ø D	E	Ø H	Ø J
JAE-300 N	182	164	205	219
JAE-435 N	252	164	280	300
JAE-560 N	358	164	395	415
JAE-630 N	403	164	450	474
JAE-710 N	503	164	560	581
JAE-905 N	633	164	690	714



JCC N

Adapter voor rond luchtkanaal

- Voor gebruik bij montage van de modellen tot 400, direct bij een spiraalvormig gewonden rond luchtkanaal.

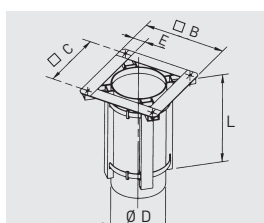

Model	Ø B	Ø C	Ø D	E	L
JCC-300	290	245	180	45	350
JCC-435	390	330	250	60	350
JCC-560	520	450	355	70	350
JCC-630	605	535	400	70	350

MONTAGEACCESSOIRES



BI
Dakopstand voor schuin gemonteerde installaties
- Om de correcte installatie van de CRHB-CRHT dakventilator te garanderen is het noodzakelijk dat de dakhelling en de afstand tussen de dakbalkprofielen wordt gespecificeerd.

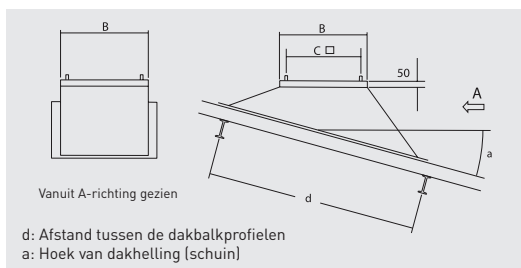

	B	C
BI-3	289	245
BI-4	419	330
BI-5	544	450
BI-6	614	535
BI-7	694	590



JAA
Akoestische dakopstand
- Vermindert verspreid geluid in luchtkanaal.
- Voor montage van een ventilator op een platdak zonder opstanden.
- Geleverd met schroeven en pakking voor een volledig weersbestendige afdichting.

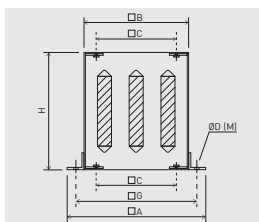

Model	□A	□B	□C	Ø D (M)	H	□G
JAA-300	470	290	245	13 (M10)	750	380
JAA-435	600	419	330	15 (M12)	750	510
JAA-560	725	545	450	15 (M12)	750	635
JAA-630	795	615	535	15 (M12)	750	705
JAA-710	875	695	590	18 (M12)	1000	785
JAA-905	1065	885	750	18 (M14)	1000	975

Akoestische demping in dB(A) bij de corresponderende frequentieband in Hz.

Model	125	250	500	1000	2000	4000	8000
JAA-300	1	5	13	22	23	16	12
JAA-435	1	7	16	23	25	18	13
JAA-560	2	8	16	29	32	26	17
JAA-630	2	8	14	24	27	19	13
JAA-710	2	8	14	24	28	16	11
JAA-905	2	7	14	26	30	19	12

JAA demper drukvermindering.

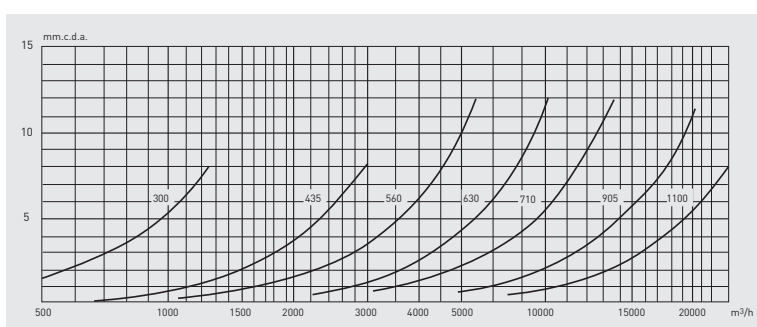

ELEKTRISCHE ACCESSOIRES



AIRSENS-CO2
AIRSENS-VOC
AIRSENS-RH
Intelligente IAQ-sensor met een interne CO₂-, VOC- of HR-sensor.



REGELING ECOWATT AC/DC
Bedieningselement voor op verzoek gereguleerde ventilatiesystemen.



REB-ECOWATT
Snelheidsregelaar voor ventilatoren die zijn uitgerust met een EC motor.



TDP-S
Druksensor zonder display.
TDP-D
Druksensor met display.
TDP-PI
Druksensor met display.



CPFL-S / CPFL-E
Aanwezigheids-detector.



BESTURING ECOWATT BASIC
Snelheidsregeling en enkelfasige AAN/UIT-schakelaar.